

METZ

Lead the future

Guide de démarrage rapide

TÉLÉVISEUR QLED

Série MQE70*

Français

PRÉPARATION

Remarque : Les images sont seulement pour référence.

Déballage et installation

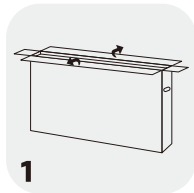

Ouvrez l'emballage.

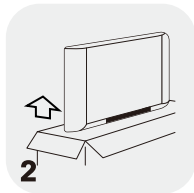

Sortez le téléviseur.

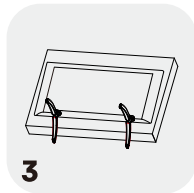

Installez les supports du téléviseur.

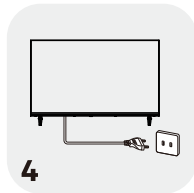

Branchez le cordon d'alimentation.

Accessoires standard



Batteries : 2



Télécommande



Cordon d'alimentation



Carte de garantie

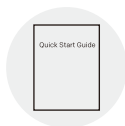

Guide de démarrage rapide



Support de base: 2
Vis : 2



Support de base: 2
Vis : 4



Support mural
Entretoises : 4
Vis : 4

Installation des supports

Étape 1 : Sortez le téléviseur et posez-le soigneusement (écran vers le bas) sur une table stable et plate avec un chiffon doux ou un coussin dessus.

Étape 2 : Fixez les supports au téléviseur à l'aide des vis fournies dans la boîte d'emballage. Les supports peuvent être différents selon la région ou le modèle.

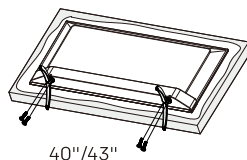
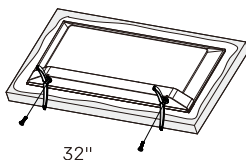
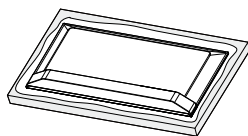

AVERTISSEMENT ET PRECAUTION

Lire toutes les instructions avant d'utiliser l'appareil. Conservez ces instructions pour une utilisation ultérieure.

Consignes de sécurité importantes

- Lire ces instructions. Toutes les consignes de sécurité et de fonctionnement doivent être lues avant d'utiliser ce produit.
- Conserver ces instructions. Les instructions de sécurité et de fonctionnement doivent être conservées pour référence ultérieure.
- Respecter tous les avertissements. Tous les avertissements sur cet appareil et dans les instructions d'utilisation doivent être respectés.
- Suivre toutes les instructions. Toutes les instructions et consignes d'utilisation doivent être suivies.
- Ne pas utiliser cet appareil près de l'eau. L'appareil ne doit jamais être utilisé près de l'eau ou de l'humidité, tel que dans un sous-sol humide ou près d'une piscine ou similaires.
- Nettoyer l'appareil uniquement à l'aide d'un chiffon sec.
- Ne pas bloquer les ouvertures de ventilation. Installer l'appareil en suivant les instructions du fabricant.
- N'installez pas l'appareil près d'une source de chaleur comme la lumière directe du soleil, un radiateur, une bouche de chaleur, une cuisinière ou tout autre appareil (y compris des amplificateurs) qui produit de la chaleur.
- Ne pas détruire la fonction de sécurité de la fiche polarisée ni de la prise de terre. Une prise polarisée possède deux lamelles avec une plus large que l'autre. Une prise avec terre possède deux lamelles et une troisième broche pour la masse. La lamelle plus large et la troisième broche sont là pour votre sécurité. Si la prise fournie ne rentre pas dans votre prise murale, prenez contact avec un électricien pour le remplacement de la prise.
- Protéger le cordon d'alimentation de tout piétinement et empêcher qu'il soit pincé, et plus particulièrement au niveau des prises de courant et de l'endroit où il est branché à l'appareil.
- Utiliser uniquement des fixations / accessoires recommandées par le fabricant.
-  Utiliser uniquement un chariot, socle, trépied, support ou table spécifiés par le fabricant ou vendus avec l'appareil. Lorsqu'un chariot ou rack est utilisé, déplacer l'ensemble chariot / appareil avec prudence de manière à éviter les blessures en cas de chute.
- Débrancher l'appareil en cas d'orage ou lorsqu'il est inutilisé pendant de longues périodes.
- Confier toute réparation à un personnel qualifié. Une réparation est nécessaire lorsque l'appareil a été endommagé d'une manière ou d'une autre, comme lorsque le cordon d'alimentation ou la fiche sont endommagés, du liquide a été renversé, des objets sont tombés à l'intérieur, l'appareil a été exposé à la pluie ou à l'humidité, qu'il ne fonctionne pas correctement ou qu'il est tombé.
- ATTENTION : Ces instructions de service sont uniquement à l'attention d'un technicien qualifié. Pour réduire le risque d'électrocution, ne pas effectuer aucune autre réparation que celles contenues dans les instructions de fonctionnement, à moins que vous soyez un technicien qualifié.
- Ne pas installer cet appareil dans un espace confiné ou encastré, et vérifier qu'il dispose toujours de la ventilation adéquate. La ventilation ne doit pas être empêchée en couvrant les ouvertures de ventilation avec des objets tels que journaux, nappes, rideaux, etc.
- Veuillez consulter les informations sur l'enceinte extérieure du bas pour les consignes électriques et de sécurité avant d'installer ou d'utiliser l'appareil.
- Afin de réduire le risque d'incendie ou d'électrocution, n'exposez pas cet appareil à la pluie ou à l'humidité.
- L'appareil ne doit pas être exposé à un égouttement ou à des éclaboussures et aucun objet rempli de liquide, par exemple un vase, ne doit être posé sur l'appareil. N'utilisez pas la TV près d'un endroit poussiéreux.

- Les bornes marquées avec le symbole « ⚡ » peuvent avoir une puissance suffisante pour constituer un risque d'électrocution. Le câblage externe connecté aux bornes nécessite une installation par un opérateur formé ou l'utilisation de câbles prêts à l'emploi.
- Pour éviter toute blessure, utilisez le support mural ou la base pour installer solidement cet appareil sur une table ou le mur conformément aux instructions d'installation.
- Le fait de remplacer la pile par une autre pile qui ne convient pas présente un risque d'explosion. Remplacez uniquement par une pile de type identique ou équivalent.
- Les piles (ou le bloc-piles) installées ne doivent pas être exposées à une chaleur intense, comme la lumière du soleil, le feu et d'autres sources de chaleur semblables.
- Une pression sonore excessive des écouteurs ou des casques peut entraîner une perte auditive. Écouter de la musique à un niveau sonore élevé pendant des périodes prolongées peut endommager l'ouïe. Afin de réduire les risques de dommages auditifs, on doit baisser le volume à un niveau sûr et confortable et réduire la quantité de temps d'écoute à des niveaux élevés.
- Si un coupleur d'appareil est utilisé comme dispositif de déconnexion, le dispositif de déconnexion doit rester facilement accessible.
- Lorsque le téléviseur n'est pas utilisé, mais déplacé, veuillez prendre soin du cordon d'alimentation, par exemple attacher le fixer avec un collier de serrage ou quelque chose comme ça. Il doit être exempt de bords tranchants, etc. qui peuvent causer l'abrasion du cordon d'alimentation. Lorsqu'il est remis en service, vérifiez que le cordon d'alimentation n'est pas endommagé. Si vous constatez des dommages, veuillez en informer la personne de service pour remplacer le cordon d'alimentation par celui spécifié par le fabricant ou par un ayant les mêmes caractéristiques.
- Une attention particulière doit être portée sur les aspects environnementaux de l'élimination des piles.
- Aucune source de flamme directe telle que des bougies allumées ne doit être placée à proximité de l'appareil. Pour éviter la propagation du feu, garder toujours les bougies ou autres flammes nues à l'écart de ce produit.
- Si l'appareil présente le symbole  dans son étiquette de signalétique et que le cordon dispose de deux broches, l'équipement est de Classe II et il s'agit d'un appareil électrique à double isolation. Il a été conçu de telle sorte qu'il ne nécessite pas une connexion à la terre pour la sécurité électrique. (Uniquement pour un appareil de Classe II)
- Avertissement pour les appareils contenant de PILES BOUTON. (Les instructions ci-dessous se réfèrent uniquement aux appareils dont la pile peut être remplacée par l'utilisateur)
AVERTISSEMENT :
 Ne pas avaler la pile, risque de brûlures chimiques la télécommande fournie avec ce produit contient une pile bouton. Si la pile bouton est avalée, elle peut provoquer de graves brûlures internes en à peine deux heures et peut provoquer la mort. Gardez les piles neuves et usagées hors de la portée des enfants. Si le compartiment de la pile ne se ferme pas correctement, cessez d'utiliser le produit et gardez-le hors de la portée des enfants. Si vous pensez que les piles ont été avalées ou insérées à l'intérieur d'une partie du corps humain, consultez immédiatement avec un médecin.



Le symbole éclair avec une flèche dans un triangle équilatéral est destiné à alerter l'utilisateur de la présence d'une tension dangereuse non isolée dans le capot du produit qui peut être d'une ampleur suffisante pour constituer un risque de décharge électrique.

Pour réduire le risque de choc électrique. Ne pas enlever le couvercle (ou l'arrière). Aucune pièce à l'intérieur n'est réparable par l'utilisateur. Confier la réparation à un technicien qualifié.

Le point d'exclamation dans un triangle équilatéral est destiné à alerter l'utilisateur de la présence d'instructions importantes d'utilisation et de maintenance dans la documentation accompagnant l'appareil.

- Le cas échéant, les informations suivantes doivent être incluses dans la mesure du possible :

~	Courant alternatif (CA).	⏻	Veille.
—	Courant direct (CD).	I	Mise en marche.
	Équipement de Classe II.	⚡	Tension dangereuse.

WEEE Directive



Élimination correcte de ce produit. Ce marquage indique que ce produit ne doit pas être éliminé avec les autres déchets ménagers au sein de l'UE. Afin d'éviter tout effet néfaste sur l'environnement ou sur la santé humaine provenant d'une élimination non contrôlée des déchets, recyclez l'appareil de manière responsable afin de promouvoir la réutilisation durable des ressources matérielles. Pour renvoyer votre appareil usagé, utilisez les systèmes de retour et de collecte ou contactez le revendeur auprès duquel vous avez acheté le produit qui pourra rediriger ce produit vers un recyclage sûr pour l'environnement.

Positionnement du téléviseur

- Installez l'écran sur une surface horizontale solide comme une table ou un bureau. Pour la ventilation, laissez un espace libre d'au moins 10 cm tout autour du téléviseur. Pour prévenir toute situation dangereuse, veuillez ne pas placer d'objets sur le dessus de l'appareil.
- Fixez l'arrière de l'enceinte au mur (Seulement pour certains modèles).
- Avertissement : Danger de stabilité
Un téléviseur pourrait tomber, causant des blessures graves ou la mort. Certaines blessures, notamment chez les enfants, peuvent être évitées en prenant des précautions simples tels que :
 - TOUJOURS utiliser des armoires ou supports recommandés par le fabricant du téléviseur.
 - TOUJOURS utiliser des meubles capables de supporter le téléviseur.
 - TOUJOURS positionner le téléviseur de manière qu'il ne soit pas au bord du meuble.
 - TOUJOURS avertir les enfants sur les dangers de grimper sur un meuble pour atteindre le téléviseur ou ses contrôles.
 - TOUJOURS acheminer les cordons et câbles de raccordement du téléviseur pour qu'ils ne puissent pas être tirés, attrapés ou provoquer une chute.
 - NE JAMAIS placer le téléviseur sur un support instable.
 - NE JAMAIS placer le téléviseur sur un grand meuble (par exemple, les armoires ou les bibliothèques) sans accrocher à la fois le meuble et le téléviseur à un support approprié.
 - NE JAMAIS placer des tissus ou autres matériaux entre le téléviseur et le meuble sur lequel il est posé.
 - NE JAMAIS placer des articles qui pourraient inciter les enfants à grimper, tels que les jouets et les télécommandes, sur le dessus de la télévision ou des meubles sur lesquels la télévision est placée.

Si vous conservez votre ancien téléviseur et que celui-ci est déplacé, les considérations énumérées ci-dessus doivent également être appliquées.

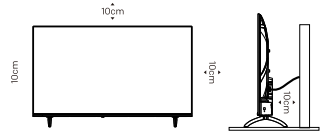

Remarque : L'image est uniquement à titre de référence.

Monter la TV sur un mur

- Un support mural en option peut être utilisé avec votre téléviseur. Consultez votre revendeur local pour acheter le support mural recommandé. Fixer soigneusement le support de fixation murale à l'arrière de votre téléviseur. Installer le support de fixation murale sur un mur solide et perpendiculaire au sol. Si vous fixez le téléviseur sur d'autres matériaux de construction, veuillez confier la fixation murale du téléviseur à un personnel qualifié. Des instructions détaillées seront incluses avec le support mural. Veuillez utiliser un support mural capable de maintenir correctement l'appareil au mur avec un espace suffisant pour permettre la connexion avec les périphériques externes.
- Pour éviter tout endommagement du produit ou toute blessure corporelle, veuillez à ce que l'écran du téléviseur soit maintenu à la verticale, ou incliné vers le haut ou vers le bas dans une plage d'angle de 0° à 5° lors du montage mural du téléviseur.
- Si l'écran doit être incliné vers le bas au-delà de la plage de 0° à 5°, vous pouvez acheter les accessoires auxiliaires auprès du revendeur local pour monter le téléviseur pour une installation et une utilisation sécuritaire. Dans le cas contraire, il ne sera pas couvert par la garantie et l'utilisateur devra en assumer toutes les conséquences et responsabilités.

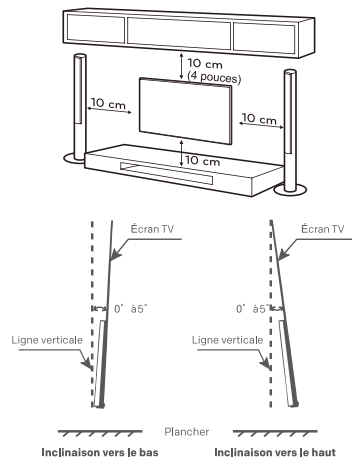

Remarque : L'image est uniquement à titre de référence.

- Déconnecter l'alimentation avant de déplacer ou d'installer le téléviseur. Dans le cas contraire, des chocs électriques pourraient se produire.
- Enlever la base avant d'installer le téléviseur sur un support mural en effectuant les manipulations de montage de la base dans le sens inverse.
- Si vous installez le téléviseur au plafond ou si vous l'installez de manière inclinée, il peut tomber et entraîner des blessures graves. Utilisez uniquement un support mural agréé et contactez le revendeur local ou un personnel qualifié. Dans le cas contraire, il n'est pas couvert par la garantie.
- Ne pas trop serrer les vis, car vous risquez de causer des dommages au téléviseur et annuler la garantie.
- Pour éviter les blessures, cet appareil doit être solidement fixé au mur conformément aux instructions d'installation.
- Utilisez des vis et des supports muraux conformes aux spécifications ci-dessous. Les dommages ou blessures résultant d'une mauvaise utilisation ou de l'utilisation d'un accessoire inapproprié ne sont pas couvertes par la garantie.

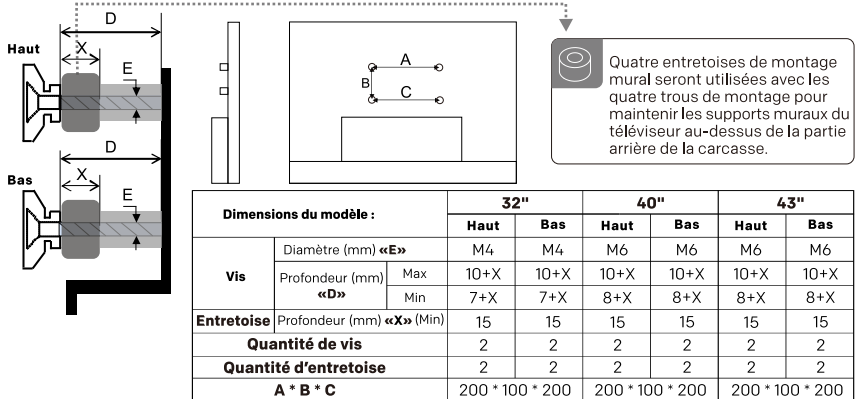

Précautions lors de l'utilisation de la télécommande

- Utilisez la télécommande en l'orientant vers le capteur infrarouge. Les objets entre la télécommande et le capteur infrarouge interfèrent avec le fonctionnement normal.
- Ne faites pas de télécommande vibrer violemment. En outre, ne projetez pas de liquide sur la télécommande et ne l'exposez pas à une forte humidité.
- Ne placez pas la télécommande sous la lumière directe du soleil, car la chaleur causera la déformation de l'appareil.
- Lorsque le capteur infrarouge est exposé à la lumière directe du soleil ou à éclairage puissant, la télécommande ne fonctionnera pas. Dans l'affirmative, veuillez changer l'éclairage et la position du téléviseur, ou utiliser la télécommande plus près du capteur infrarouge.
- Avant d'effectuer une recherche Bluetooth, veuillez vous assurer que vous avez mis les appareils Bluetooth externes en mode d'association. Pour la télécommande Bluetooth fournie avec le téléviseur (peut ne pas être disponible), vous pouvez appuyer ensemble sur les touches **BACK** et **HOME** pour ouvrir son mode d'association. Pour les autres appareils Bluetooth, veuillez lire leurs manuels d'instructions respectifs pour mettre en œuvre le mode d'association.

Précautions lors de l'utilisation des piles

Une mauvaise utilisation des piles causera des fuites. Veuillez suivre les méthodes suivantes et utiliser avec précaution.

1. Veuillez noter la polarité des piles pour éviter les courts-circuits.
2. Lorsque la tension de la batterie est insuffisante et qu'elle affecte la portée d'utilisation, vous devez remplacer par une batterie neuve. Si vous n'avez pas l'intention d'utiliser la télécommande pendant une longue période de temps, sortez les piles.
3. Ne mélangez pas différents types de piles (par exemple, manganèse et alcalines).
4. Ne mettez pas la pile au feu, ni n'essayez pas de la recharger ou de la décomposer.
5. Veuillez éliminer les piles conformément aux règlements de protection de l'environnement pertinents.
6. **AVERTISSEMENT** : Les piles (bloc-piles ou piles installées) ne doivent pas être exposées à une chaleur intense, comme la lumière du soleil, le feu et d'autres sources de chaleur semblables.
7. **Avertissement** : Une pile exposée à une pression d'air extrêmement faible peut entraîner une explosion ou la fuite d'un liquide ou d'un gaz inflammable.

BORNES

Remarque :

- 1) Les images sont seulement pour référence.
- 2) Les équipements externes et les câbles montrés ici ne sont pas fournis avec le téléviseur.
- 3) Certaines bornes peuvent différer selon les différentes régions ou modèles. Prenez votre téléviseur comme standard.
- 4). Pour éviter d'endommager le produit ou de vous blesser, assurez-vous d'avoir débranché le cordon d'alimentation du téléviseur avant de connecter les appareils externes.

• AV IN

Réception de signaux audio et vidéo provenant d'un périphérique AV externe.

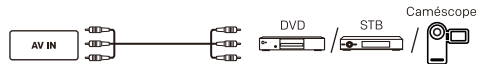

• ANTENNA IN

Connectez un câble coaxial pour recevoir le signal de l'antenne, du câble ou du satellite.

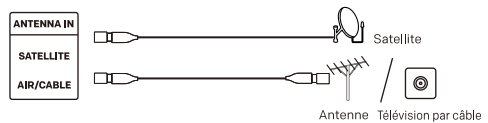

• USB

Port USB.



• HDMI

Réception du signal d'entrée HD d'un périphérique HDMI externe.

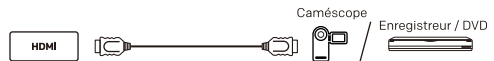

• DIGITAL AUDIO OUT

Utilisez un câble optique pour connecter votre signal audio TV à un récepteur audio compatible.

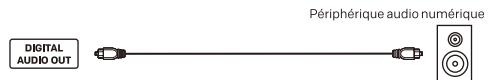

• LAN

Port réseau.



• CASQUE

Diffusez le son du téléviseur vers le casque connecté. Les haut-parleurs seront coupés lorsque le casque est branché.



• CI

Port de carte CI.

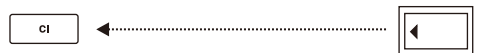

Remarque : Pour réduire le risque d'incendie, le port CI doit être recouvert d'une protection en plastique lorsqu'il n'est pas utilisé. Avant d'utiliser le port CI, veuillez-vous assurer que l'enceinte ignifugée de l'équipement connecté est constituée de matériaux non combustibles ou de matériaux classés UL94 V-0. Après avoir utilisé le port CI, assurez-vous que le port CI est recouvert par le couvercle en plastique. Veuillez conserver le couvercle en plastique pour une utilisation future. Si vous égaré le couvercle en plastique, veuillez contacter votre revendeur local pour en obtenir un nouveau.

TÉLÉCOMMANDE

Remarque :

- 1). L'image est fournie uniquement à titre de référence.
- 2). Vous pouvez appuyer sur la touche **MIC** pour associer rapidement la télécommande Bluetooth avec votre téléviseur.
- 3). L'image, les touches et les fonctions de la télécommande peuvent varier selon la région ou le modèle.
- 4). En raison de mises à niveau ou de mises à jour logicielles, les fonctions de la télécommande sont susceptibles d'être modifiées sans préavis. Veuillez vous référer à votre téléviseur actuel.

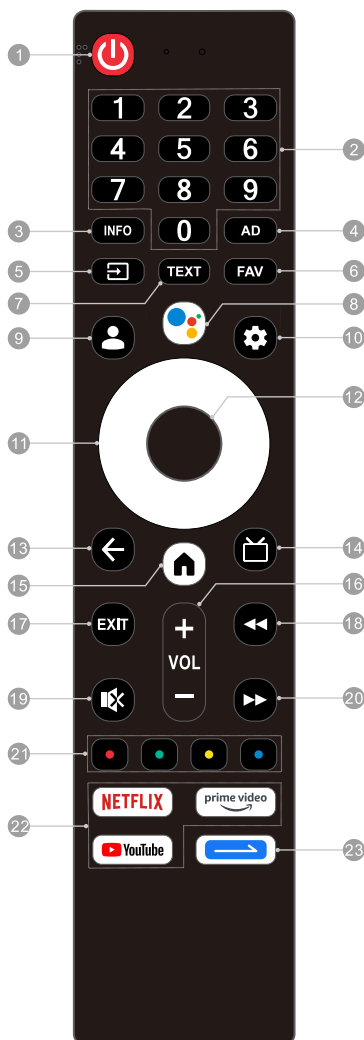

1. ALIMENTATION (⏻) : Activez ou désactivez le mode TV.

- En état de fonctionnement :
- Appuyez brièvement sur la touche POWER (Alimentation) pour activer le mode de démarrage rapide.
- Appuyez longuement sur la touche POWER (Alimentation) pour passer le téléviseur en mode veille.
- En mode de démarrage rapide, qui consomme plus d'énergie, appuyez sur la touche POWER (Alimentation) pour activer le téléviseur en peu de temps.
- En mode veille, qui permet d'économiser davantage d'énergie, appuyez sur la touche POWER (Alimentation) pour activer le téléviseur de manière normale.

2. Touches numériques (0-9) :

Sélectionner un chaîne ou saisir des chiffres.

3. INFO : Accéder à l'interface INFO.

4. **AD** : Réglez les paramètres audio, y compris la langue audio, la piste sonore, le type audio, etc. en mode TNT.

5. **SOURCE** (📺) : Accéder au menu SOURCE.

6. **FAV** : Accéder à la liste des chaînes favorites.

7. **TEXT** : Accéder ou quitter le menu télétexte.

8. **MIC** (🗣️) : Commencer à utiliser la fonction vocale en champ proche.

• Appuyez brièvement sur la touche MIC pour réveiller l'assistant vocal.

• Appuyez longuement sur la touche MIC pour commencer à dire votre commande vocale. Après avoir parlé, relâchez la touche MIC pour exécuter la fonction vocale.

9. **COMPTE** (👤) : Se connecter avec votre compte Google pour profiter des divertissements que vous aimez.

10. **Tableau de bord** (⚙️) : Accéder au tableau de bord de votre Google TV.

11. HAUT/BAS/GAUCHE/DROITE

Naviguer dans le menu pour sélectionner le contenu désiré, ou

• Appuyez sur les touches **HAUT/BAS** pour changer de chaîne.

12. **OK** : Confirmer, entrer ou exécuter l'élément sélectionné ou accéder à la liste des chaînes.

13. **RETOUR** (←) : Revenir au contenu de niveau supérieur ou quitter l'écran actuel.

14. **GUIDE** (📺) : Accéder au guide électronique des programmes en mode TNT.

15. **ACCUEIL** (🏠) : Accéder à l'écran d'accueil.

16. **Volume haut/bas (VOL +/-)** : Régler le volume sonore.

17. **EXIT** : Quitter l'opération en cours.

18. **Retour rapide** (⏪) : Retour rapide de la lecture du lecteur multimédia.

19. **MUET** (🔇) : Couper et rétablir le son du téléviseur.

20. **Avance rapide** (⏩) : Avance rapide de la lecture du lecteur multimédia.

21. **Touches de couleur (ROUGE/VERT/JAUNE/BLEU) :**

Exécutez la fonction d'invite dans un mode spécifique.

22. **Touches des applications :** Accédez rapidement et directement à des applications spécifiques.

23. **Clé du jour** (👉) :

• Appuyez brièvement pour démarrer la fonction de raccourci ou la configurer pour la première fois.

• Appuyez longuement pour configurer la fonction de raccourci.

REGLAGES DE BASE

Manuel électronique

Les instructions d'utilisations sont intégrées à votre téléviseur et peuvent être affichées sur l'écran. Pour en savoir plus sur les fonctionnalités de votre téléviseur, accéder à votre Manuel électronique en consultant les informations ci-dessous. Le manuel électronique peut ne pas être disponible selon la région ou le modèle.

1. Appuyez sur la touche **HOME** pour accéder à l'écran d'accueil.
2. Appuyez sur les touches ▲/▼/◀/▶ et **OK** pour sélectionner et entrer dans l'« E-Manuel » dans la liste des applications.

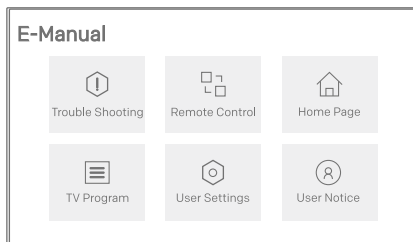

Remarque : L'image est uniquement à titre de référence.

Bouton de commande du téléviseur

■ En mode veille:

Appuyez sur la touche de réglage du téléviseur pour allumer le téléviseur.

■ En état de fonctionnement :

Appuyez brièvement sur la touche de réglage du téléviseur pour afficher le menu suivant du clavier virtuel. Dans le menu, appuyez brièvement sur la touche de réglage du téléviseur pour déplacer le curseur et sélectionner l'élément souhaité, puis appuyez longuement sur la touche de réglage du téléviseur pour entrer ou exécuter l'élément sélectionné.

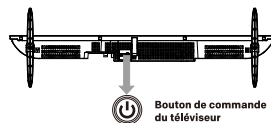

Installation des piles dans la télécommande

Insérez deux piles AAA dans le compartiment à piles de la télécommande en veillant à faire correspondre les repères de polarité du compartiment.

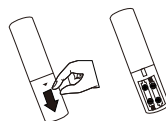

Remarque : L'image est uniquement à titre de référence.

Sans scintillement

Le scintillement à l'écran peut causer de la fatigue oculaire, de la fatigue et des maux de tête après un visionnage prolongé. Grâce à la technologie « Sans scintillement » de ce produit, vous bénéficierez d'une expérience visuelle confortable. Il n'existe aucun scintillement visible ou invisible dans la plage de fréquences de 0 à 3000 Hz, ce qui peut être certifié lorsque la luminosité centrale est réglée sur n'importe quelle luminosité.

Remarque : La technologie « sans scintillement » peut ne pas être prise en charge en fonction de la région ou du modèle.

Eye-protection Function

Une exposition prolongée à la lumière bleue peut endommager votre vue. Ce téléviseur peut protéger vos yeux en filtrant la lumière bleue. Pour en profiter, veuillez sélectionner la touche <Tableau de bord → Réglages → Affichage et audio → Image → Paramètres avancés → Mode de protection des yeux>.

Remarque :

- 1) Ne regardez pas le téléviseur pendant de longues périodes et faites une pause toutes les demi-heures, regardez au loin aidera vos yeux à bien se reposer.
- 2) Effectuez régulièrement des exercices oculaires, cela peut améliorer la circulation sanguine, soulager l'asthénopie et prévenir la myopie.
- 3) La fonction de protection des yeux est uniquement disponible pour certains modèles.

DEPANNAGE

Avant d'appeler un technicien de service, veuillez consulter le tableau suivant pour une cause possible du symptôme et des solutions.

Problème général / Solution

- **La télécommande ne fonctionne pas**
Remplacez les piles.
Vérifiez que les piles sont correctement installées.
Vérifiez que l'alimentation principale est connectée.
Vérifiez la présence d'éléments entre le capteur et la télécommande.
- **Signal faible**
Ceci est généralement causé par des interférences provenant d'équipements électroniques ou de sources d'interférences radio.

Image et son / Solution

- **Pas d'image, pas de son**
Vérifiez la source du signal.
Branchez un autre appareil électrique dans la prise de courant pour vous assurer qu'elle fonctionne ou a été allumée.
Vérifiez si la fiche d'alimentation est bien enfoncée dans la prise.
- **Image normale, pas de son**
S'il n'y a pas de son, réactivez ou augmentez le volume sonore.
Ouvrez le menu de son et réglez la « Balance ».
- **Image anormale**
Pour une image sans couleur ou de mauvaise qualité, vous pouvez :
 1. Régler l'option couleur dans le menu des paramètres.
 2. Garder le téléviseur à une distance suffisante des autres produits électroniques.
 3. Essayer une autre chaîne.Mauvais signal TV (affichage en mosaïque ou flocons de neige)
 1. Vérifiez le câble de signal et réglez l'antenne.
 2. Faites un réglage fin de la chaîne.
 3. Essayez une autre chaîne.

Lecteur multimédia / Solution

- **« Ce fichier n'est pas valide » / « Audio non pris en charge » apparaît, ou l'audio est normal, mais la vidéo est anormale, ou la vidéo est normale, mais l'audio est anormal.**
Le fichier multimédia peut être endommagé. Vérifiez si le fichier peut être lu sur le PC.
Vérifiez si le codec audio-vidéo est pris en charge.

Réseau / Solution

- **Défaillance du réseau**
Vérifiez si le routeur fonctionne bien.
Assurez-vous que le téléviseur est correctement connecté au routeur.

Navigateur / Solution

- **Impossible d'afficher complètement la page Web**
Certaines extensions tierces de la page Web actuelle peuvent ne pas être prises en charge. Veuillez fermer la page Web actuelle.
- **Le navigateur est forcé de s'arrêter**
La page Web actuelle peut inclure trop de contenu, ce qui entraîne une mémoire insuffisante et le navigateur est fermé.

MODULE RADIO

Remarque :

Par les présentes, [Metz Consumer Electronics GmbH] déclare que l'équipement radio de type [Série MQE70*] est conforme à la Directive 2014/53/UE. Le texte intégral de la déclaration de conformité UE est disponible à l'adresse web suivante : www.metzblue.com.

Spécifications du module radio								
Réseau sans fil (WLAN)								
Bande de Fréquences	Puissance de transmission (max.)							
2.4G: 2412 ~ 2472 MHz 2422 ~ 2462 MHz 5G: Bande I: 5180~5240 MHz 5190~5230 MHz 5210 MHz (Peut ne pas être disponible) Bande II: 5260~5320 MHz 5270~5310 MHz 5290 MHz (Peut ne pas être disponible) Bande III: 5500~5700 MHz 5510~5670 MHz 5530~5610 MHz (Peut ne pas être disponible)	<20dBm							
Bluetooth								
Bande de Fréquences	Puissance de transmission (max.)							
2,402 GHz ~ 2,480 GHz	<20 dBm							
Remarque :								
1). L'appareil doit être positionné ou utilisé à une distance d'au moins 20 cm de l'utilisateur.								
2). En raison des différentes régions de vente du produit, le module sans fil peut présenter différentes configurations, qui ne dépasseront pas la configuration maximale décrite dans ce manuel.								
3). Restrictions ou exigences dans les pays suivants : utilisation à l'intérieur uniquement dans les limites de 5150-5350 MHz.								
	FR	DE	UK	IT	NL	BE	LU	TR
	DK	IE	GR	ES	PT	AT	FI	LI
	SE	CY	MT	PL	HU	CZ	SK	IS
	SI	EE	LV	LT	BG	RO	HR	NO

SPÉCIFICATIONS

Remarque :

Certaines spécifications peuvent varier en fonction des régions ou des modèles : prenez votre TV réelle comme standard.

Tension de fonctionnement :	100-240V ~ 50/60 Hz
Dimensions (L × H × P) sans support :	32": 718 x 427 x 70 mm 40": 892 x 511 x 75 mm 43": 955 x 559 x 76 mm
Poids net sans support :	32": 3,3 kg 40": 4,7 kg 43": 5,45 kg
Entrée d'antenne RF :	75 ohms asymétriques
Langue OSD :	Plusieurs options
Système :	DTV : DVB-T/T2/S/S2/C ATV : PAL/SECAM BG/DK/I
Amplitude des chaînes :	DVB-S/S2: 950MHz ~ 2150MHz DVB-T/T2: 50MHz ~ 862MHz DVB-C: 48MHz ~ 859MHz ATV: 47,25MHz ~ 865,25MHz
Environnement :	Température de fonctionnement : 5°C~40°C Humidité de fonctionnement : 20%~80% Température de stockage : -15°C~45°C Humidité de stockage : 10%~90%, sans condensation

LICENCE



Google TV est le nom de l'expérience logicielle de cet appareil et une marque de commerce de Google LLC. Google, YouTube, Google Cast et autres marques associées sont des marques de commerce de Google LLC.



Les termes HDMI, interface multimédia haute définition HDMI et habillage commercial HDMI, et les logos HDMI sont des marques commerciales et des marques déposées de HDMI Licensing Administrator, Inc.



Fabriqué sous licence de Dolby Laboratories. Dolby, Dolby Audio et le symbole double-D sont des marques de Dolby Laboratories.

Remarque :

1. Les illustrations de ce document sont fournies uniquement à titre indicatif.
2. En raison des mises à niveau ou des mises à jour des logiciels, les fonctions sont susceptibles d'être modifiées sans préavis. Veuillez-vous référer au téléviseur actuel réel.
3. Dans un environnement sec, à cause de l'électricité statique, le produit peut redémarrer et revenir à l'interface OSD principale, à l'interface du lecteur USB ou à la source précédente. Ceci est normal. Vous pouvez continuer à utiliser la TV comme vous le voulez.