

(封底)

(封面)

METZ
Lead the future

METZ
Lead the future

Guida rapida all'avvio

TV QLED
Serie MQE70*

Italiano

外观质量要求:

- 图文清晰、无残缺、无乱码、颜色准确，内容与文档一致。
- 尺寸正确，符合公差要求；表面清洁无刮花、无破损；不掉色、无透印，边缘切割整齐等。

Appearance and quality Requirements:

- Contents should be clearly printed without defects or garbled characters. Contents and colors should be consistent with the drawing.
 - Size should be correct and conform to the tolerance requirements.
- The edges should be cut neatly, and the surface should be clean without scratches, damages, fading or printing through.

技术要求:

- 材质:封面封底120g铜版纸;内页80g书写纸,黑白印刷,表面覆哑膜。
- 尺寸:A5(148X210mm),尺寸公差(0/-3)。
- 装订:页数≤88P时,骑马钉装订,页数>88P时胶装。
- 对于多语种多个封面,注意所有封面页必须排版在右边。
- 环保:符合RoHS、Reach和TSCA最新标准。

Technical requirements:

- Material: 120G copperplate paper for the cover and back cover, and 80G writing paper for the inner page; Black and white printing.
- Size: A5 (148 X 210 mm) with a tolerance of (0/-3) mm.
- Book style stapling. If there are more than 88 pages, user manual is bound with glue. If not more than 88 pages, it is bound with staples.
- For multiple covers in multiple languages, please note that all cover pages must be arranged on the right.
- Meet the latest standards of RoHS, Reach and TSCA.

深圳创维-RGB电子有限公司
SHENZHEN CHUANGWEI-RGB ELECTRONICS CO., LTD.

物料名称(TITLE)	快速操作指南	品牌名称(BRAND NAME)	METZ
产品型号(MODEL)	E3EQ-7K5*G	销售型号(SALES MODEL)	MQE70
视角(PROJECTION)		物料编号(PART NO.)	
单位(UNITS)	mm	绘制/日期(DWN./DATE)	蔡婷 2024-08-28
比例(SCALE)	1:1	校核/日期(CHEK./DATE)	陈军霞 2024-08-28
版本号(VERSION NO.)	1.0	批准/日期(OPP./DATE)	李见会 2024-08-28

PREPARAZIONE

Nota: Le immagini sono solo di riferimento.

Estrazione della confezione ed installazione

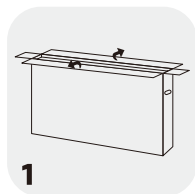

Aprire l'imballo.

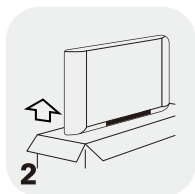

Estrarre il televisore.

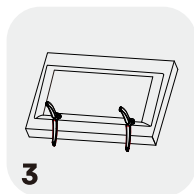

Installare i supporti per il televisore.

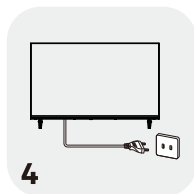

Collegare il cavo di alimentazione.

Accessori standard



Batterie: 2



Telecomando



Cavo di alimentazione



Garanzia



Guida rapida all'avvio



Base del supporto: 2
Viti: 2

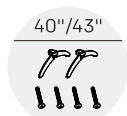

Base del supporto: 2
Viti: 4

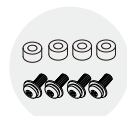

Montaggio a parete
distanziatori: 4
Viti: 4

Installazione supporto

Fase 1: Estrarre il televisore e metterlo delicatamente (con lo schermo rivolto in basso) su un tavolo stabile e piatto con un panno morbido od un cuscino su di esso.

Fase 2: Fissare i supporti al televisore usando le viti fornite nella confezione. I supporti potrebbero variare in base alla regione/modello.

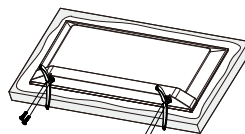
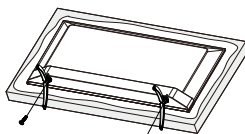
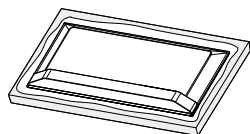

AVVERTIMENTI E PRECAUZIONI

Leggere tutte le istruzioni prima di mettere in funzione l'apparecchio. Conservare le presenti istruzioni per uso futuro.

Importanti istruzioni di sicurezza

- Leggere queste istruzioni - Tutte le istruzioni di operatività e di sicurezza devono essere lette prima di utilizzare il prodotto.
- Conservare queste istruzioni - Le istruzioni di operatività e di sicurezza devono essere conservate per futura consultazione.
- Fare attenzione a tutti gli avvisi - Tutti gli avvisi sul prodotto e nelle istruzioni d'utilizzo devono essere rispettati.
- Seguire tutte le istruzioni - Tutte le istruzioni di uso e operatività devono essere seguite.
- Non usare l'apparecchio vicino all'acqua - L'apparecchio non deve essere usato vicino all'acqua o in luoghi umidi - per esempio in cantine umide o vicino a piscine e simili.
- Pulire solo con un panno asciutto.
- Non bloccare le aperture di ventilazione. Installare secondo le istruzioni del produttore.
- Non installarlo vicino a sorgenti di calore come radiatori, griglie di riscaldamento, fornelli o altri apparati (inclusi gli amplificatori) che producano calore.
- Non annullare il fine di sicurezza della presa di corrente polarizzata o della messa a terra. Una presa polarizzata ha due lame di cui una più larga dell'altra. Una presa con messa a terra ha due lame e un terzo spinotto di messa a terra. La lama più larga o il terzo spinotto sono forniti per la vostra sicurezza. Se la spina fornita non corrisponde alla presa, consultate un elettricista per la sostituzione della presa obsoleta.
- Proteggere il cavo di alimentazione dal calpestamento o dall'essere pizzicato, specialmente vicino alla presa, ai contenitori adatti, ed al punto dove esce dall'apparato.
- Utilizzare solo accessori ed appendici del tipo specificato dal produttore.
-  Utilizzare solo carrelli, sostegni, tripodi, braccetti o tavoli specificati dal produttore o venduti con l'apparecchio. Quando si usa un carrello, fate attenzione nel muovere la combinazione carrello/apparecchio per evitare ferite da ribaltamento.
- Scollegare l'apparecchio durante i temporali o quando non viene utilizzato per lunghi periodi.
- Per tutta la manutenzione fate riferimento a personale di servizio qualificato. È necessaria la manutenzione e la riparazione quando l'apparecchio è stato danneggiato in qualunque modo, per esempio se il cavo di alimentazione o la spina sono danneggiati, se è stato versato del liquido o se oggetti sono caduto sull'apparecchio, se esso è stato esposto a pioggia od umidità, se non funziona normalmente o se è stato fatto cadere.
- CAUTELA: Queste istruzioni di manutenzione sono solo per personale di servizio qualificato. Per ridurre il rischio di shock elettrico, non eseguire alcuna operazione di manutenzione oltre che quelle contenute nel manuale di istruzioni a meno che non si sia qualificati per farlo.
- Non installare quest'apparecchio in uno spazio chiuso o incassato come una libreria o un'unità similare, e mantenerlo in condizioni di buona ventilazione. La ventilazione non deve essere impedita coprendo le aperture di ventilazione con oggetti come giornali, tovaglie, tende, ecc.
- Si prega di fare riferimento alle informazioni sulla parte elettrica e la sicurezza poste nella parte inferiore della copertura prima di installare od utilizzare l'apparecchio.
- Per ridurre il rischio di incendi o shock elettrico, non esponete quest'unità a pioggia o umidità.
- L'apparecchio non dovrebbe essere esposto a gocciolamenti o schizzi d'acqua, e nessun oggetto riempito con liquidi come i vasi dovrebbe essere posizionato sull'apparecchio. Non usare il set vicino a posti polverosi.

- Il simbolo "⚡" indica che un dispositivo potrebbe avere una magnitudine sufficiente a costituire un rischio di shock elettrico. Il cavo esterno collegato al dispositivo richiede l'installazione da parte di personale professionale o l'uso di guide o cavi già pronti.
- Per impedire infortuni, usare il supporto/i braccetti a muro per installare questo apparato in sicurezza sul tavolo/a muro in conformità con le istruzioni di installazione.
- Esiste un pericolo di esplosione se la batteria è sostituita in modo scorretto. Sostituire solo con tipo uguale o equivalente.
- La batteria (o batterie o pacco batteria) non deve essere esposta a calore eccessivo, come la luce diretta del sole o il fuoco.
- L'eccessiva pressione acustica dalle cuffie può causare danni all'udito. Ascoltare la musica ad alto volume per estesi periodi di tempo può danneggiare l'udito. Per ridurre il rischio di danni all'udito, abbassate il volume ad un livello sicuro e confortevole, ed evitate di ascoltarla ad alto volume per un tempo prolungato.
- La spina viene usata come dispositivo di disconnessione, il dispositivo di scollegamento dovrà rimanere prontamente utilizzabile.
- Quando il televisore è inattivo per un lungo periodo di tempo o deve essere trasportato, proteggere il cavo di alimentazione da danni, per esempio legatelo con una fascetta. Deve essere libero da bordi taglienti ed oggetti che potrebbero danneggiare il cavo. Quando viene utilizzato nuovamente, assicurarsi che il cavo non sia danneggiato. Se trovate dei danni, chiedere al personale di servizio di sostituire il cavo di alimentazione specificati dal produttore.
- Le batterie devono essere smaltite in conformità alle normative locali.
- Attenzione alle problematiche ambientali durante lo smaltimento delle batterie. Per prevenire il verificarsi di un incendio, tenete le candele o altre fiamme vive lontane dal prodotto.
- Se l'apparato presenta il simbolo  nella sua tabella di utilizzo e il cavo di alimentazione presenta due lamelle, significa che l'apparecchio è di Classe II o si tratta di un apparecchio elettrico a doppio isolamento. È stato progettato in modo tale da non richiedere una connessione di sicurezza al connettore di terra. (Solo per apparecchi di classe II)

- Avvertenza per l'apparato contenente BATTERIE A BOTTONE/MONETA (Le istruzioni che seguono si riferiscono esclusivamente all'apparato che contiene batterie a bottone/moneta sostituibili dall'utente) AVVERTENZA:

Non ingerire la batteria, pericoli di ustione chimica (con il telecomando in dotazione). Il presente prodotto contiene una batteria a bottone/moneta. In caso di ingerimento della batteria a bottone/pulsante, possono verificarsi gravi ustioni interne nell'arco di 2 ore che possono portare alla morte. Tenere le batterie usate e nuove lontano dalla portata dei bambini. In caso il compartimento della batteria non si chiuda in modo sicuro, interrompere l'utilizzo del prodotto e tenerlo lontano dalla portata dei bambini. Se si ritiene che le batterie siano state ingerite o messe all'interno di qualsiasi parte del corpo, consultare immediatamente un medico.









Il simbolo rappresentante un fulmine con una freccia all'interno di un triangolo equilatero è inteso ad avvisare l'utente della presenza di "tensione pericolosa" non isolata all'interno dell'involucro del prodotto, dotata di intensità sufficiente da costituire un rischio di scossa elettrica.

Per ridurre il rischio di scossa elettrica: Non rimuovere il coperchio (o il retro). Non ci sono parti sostituibili dall'utente all'interno. Fare riferimento a personale di assistenza qualificato.

Il punto esclamativo all'interno di un triangolo equilatero è inteso ad avvisare l'utente della presenza di importanti istruzioni di funzionamento e di manutenzione nei documenti che accompagnano l'apparecchio.

- Si raccomanda di includere le seguenti informazioni in quanto applicabili, se del caso:

	Fa riferimento alla corrente alternata (CA).		Fa riferimento allo stand-by.
	Fa riferimento alla corrente diretta (CD).		Fa riferimento all'accensione.
	Fa riferimento all'apparecchio di Classe II.		Fa riferimento alla tensione pericolosa.

Direttiva WEEE



Smaltimento corretto del prodotto. Questo marchio indica che questo prodotto non dev'essere smaltito con la spazzatura casalinga in tutta Europa. Per prevenire possibili danni all'ambiente o alla salute umana per lo smaltimento incontrollato, riciclate responsabilmente per promuovere l'utilizzo sostenibile delle materie prime. Per gettare il vostro dispositivo usato, fate uso dei sistemi di raccolta o contattate il rivenditore dove il prodotto è stato acquistato. Loro potranno ritirare il prodotto per riciclarlo in modo sicuro per l'ambiente.

Posizionare il televisore

- Installare il televisore su una solida superficie orizzontale come un tavolo o una scrivania. Per la ventilazione, lasciare uno spazio libero di almeno 10 cm tutto intorno al televisore. Per impedire situazioni dannose o non sicure, non posizionate oggetti sopra il televisore.
- Fissare il retro del supporto al muro. (Solo per alcuni modelli)
- Attenzione: Pericolo di stabilità

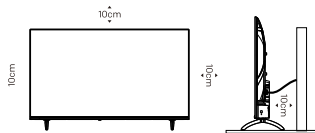

Il televisore potrebbe cadere, provocare gravi lesioni personali o la morte. Molte lesioni, in particolare quelle ai danni di bambini, possono essere evitate adottando semplici precauzioni quali:

- Utilizzare SEMPRE armadietti, supporti o metodi di montaggio raccomandati dal produttore del televisore.
- Utilizzare SEMPRE mobili che possano sostenere in modo sicuro il televisore.
- Accertarsi SEMPRE che il televisore non sia appeso oltre il bordo del mobile di supporto.
- Istruire SEMPRE i bambini sui pericoli derivanti dall'arrampicarsi sul mobile per raggiungere il televisore o i relativi comandi.
- Disponere SEMPRE i cavi e i fili collegati al televisore in modo che non possano essere calpestati, tirati o pizzicati.
- MAI posizionare un televisore in un luogo instabile.
- MAI posizionare il televisore su mobili alti (per es., credenze o librerie) senza ancorare sia il mobile sia il televisore a un supporto idoneo, come la parete.
- MAI posizionare il televisore su tessuti o altri materiali che sono collocati tra il televisore e il mobile di supporto.
- MAI posizionare sulla parte superiore del televisore o sul mobile sul quale è collocato il televisore articoli che possano invogliare i bambini ad arrampicarsi, quali giocattoli o telecomandi.

In caso il televisore precedente venga tenuto e riposizionato, devono essere applicate le stesse considerazioni di cui sopra.

Montare il televisore a muro

- Può essere usato un kit di montaggio a muro opzionale con il televisore. Consultare il rivenditore locale per acquistare il supporto a muro raccomandato. Attaccare con attenzione le staffe di montaggio sul retro del televisore. Installare le staffe di montaggio a muro su una parete solida perpendicolare al pavimento. In caso si intendi appendere il televisore ad altri materiali da costruzione, contattare personale qualificato per l'installazione del montaggio a parete. Istruzioni dettagliate saranno incluse nel kit di montaggio a parete. Si prega di utilizzare una staffa di montaggio a muro che consenta il fissaggio sicuro del dispositivo alla parete con spazio sufficiente per consentire la connettività a dispositivi esterni.
- Per prevenire danni al prodotto o infortuni alle persone, assicurarsi che lo schermo del televisore sia dritto, o inclinato verso l'alto o verso il basso a un'angolazione nell'intervallo tra $0^\circ \sim 5^\circ$ mentre si installa il televisore a muro.
- Se lo schermo deve essere inclinato verso il basso a un'angolazione superiore all'intervallo $0^\circ \sim 5^\circ$, è possibile acquistare gli accessori ausiliari dal rivenditore locale per montare il televisore per installazione e uso sicuri. Altrimenti, non sarà coperto dalla garanzia e l'utente sarà responsabile per tutte le conseguenze e le responsabilità.

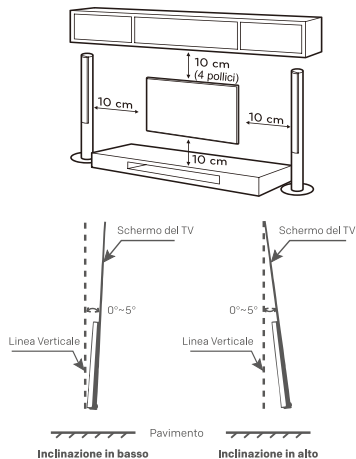

Nota: L'immagine è solo di riferimento.

- Scollegare l'alimentazione prima di spostare o installare il televisore. Altrimenti potrebbero verificarsi scosse elettriche.
- Rimuovere il supporto prima di installare il televisore su un montaggio a muro eseguendo i passaggi di collegamento del supporto al contrario.
- Se si installa il televisore su un soffitto o si installa il televisore ad una certa angolazione, potrebbe cadere e avere come conseguenze infortuni personali gravi. Utilizzare solo un montaggio a muro autorizzato, e contattare il rivenditore locale o personale qualificato. Altrimenti, non è coperto dalla garanzia.
- Non serrare eccessivamente le viti in quanto ciò potrebbe provocare danni al televisore e invalidare la garanzia.
- Per evitare lesioni, questo apparato deve essere attaccato saldamente al muro in conformità con le istruzioni di installazione.
- Utilizzare le viti ed i supporti a muro conformi alle seguenti specifiche. Qualsiasi danno o infortunio causato dall'uso scorretto o dall'utilizzo di un accessorio non corretto non sono coperte dalla garanzia.

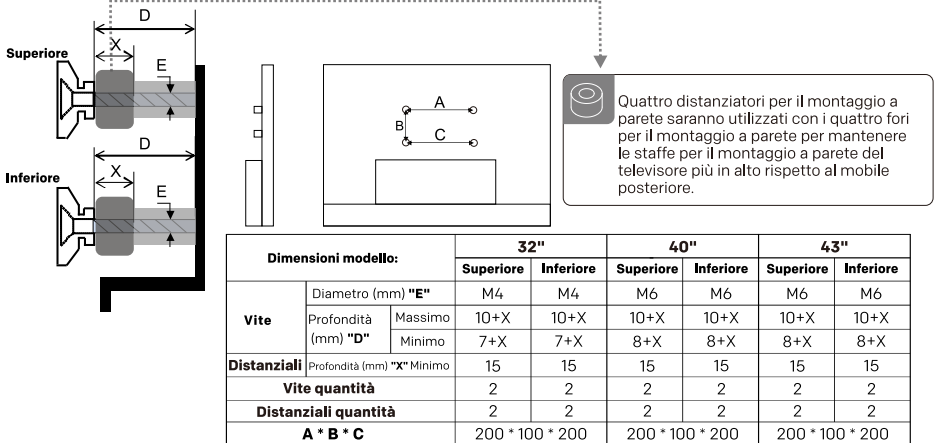

Precauzioni per l'uso del telecomando

- Utilizzare il telecomando puntandolo verso il sensore remoto. Eventuali oggetti posti tra il telecomando e il sensore del telecomando interferiranno il funzionamento normale.
- Non agitare violentemente il telecomando. Inoltre, non spruzzare liquido sul telecomando, e neppure lasciare il telecomando in posti con molta umidità.
- Non posizionare il telecomando sotto la luce diretta del sole che altrimenti sarà danneggiato dal calore.
- Quando il sensore del telecomando è sotto la luce diretta del sole o una fonte di illuminazione potente, il telecomando non funzionerà. In caso affermativo si prega di cambiare l'illuminazione o la posizione del televisore, oppure azionare il telecomando da un posto più vicino al sensore remoto.
- Prima della ricerca Bluetooth, assicurarsi di aver attivato i dispositivi Bluetooth in modalità appaiamento. Per il telecomando Bluetooth fornito col televisore (potrebbe non disponibile), si possono premere contemporaneamente i tasti **BACK** e **HOME** per aprire la sua modalità appaiamento. Per altri dispositivi Bluetooth, leggere le relative istruzioni per le operazioni di appaiamento.

Precauzioni per l'utilizzo della batteria

L'utilizzo improprio della batteria causerà delle perdite. Si raccomanda di seguire i seguenti metodi e di utilizzare con cautela.

1. Rispettare la polarità delle pile, per evitare corto circuiti.
2. Nel caso che le pile fossero scariche, il che influenzerà l'intervallo di azione, sarà necessario sostituirle con batterie nuove. Rimuovere le batterie dal telecomando se non si intende utilizzarlo per un lungo periodo di tempo.
3. Non utilizzare tipi diversi di batterie (per esempio, pile al manganese e alcaline) insieme.
4. Non buttare le pile nel fuoco, non ricaricarle o smontarle.
5. Si prega di smaltire le batterie secondo le normative pertinenti alla protezione dell'ambiente.
6. AVVERTENZA: Le batterie (pacco di batteria o le batterie installate) non si devono esporre a calore eccessivo, come la luce diretta del sole, al fuoco o simili.
7. AVVERTENZA: una batteria non deve essere esposta a una pressione dell'aria estremamente bassa che potrebbe causare un'esplosione o la fuoriuscita di liquidi o gas infiammabili.

COLLEGAMENTO TERMINALE

Nota:

- 1) Le immagini sono solo di riferimento.
- 2) Gli equipaggiamenti ed i cavi mostrati qui non sono forniti col televisore.
- 3) Alcuni terminali possono differire da regioni a regione o in altri modelli, quindi si consiglia di considerare il vostro televisore come il modello standard.
- 4). Per evitare danni al prodotto o infortuni, assicurarsi di aver scollegato il cavo di alimentazione prima di connettersi ai dispositivi esterni.

• AV IN

Riceve segnali audio e video da dispositivi AV esterni.

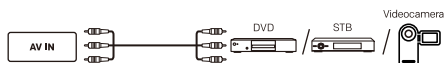

• ANTENNA IN

Per collegare un cavo coassiale per ricevere il segnale dall'antenna, via cavo o via satellite.

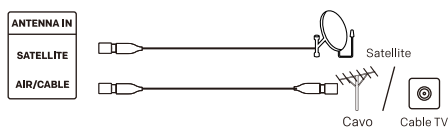

• USB

Ingresso USB.



• HDMI

Riceve il segnale in ingresso HD da dispositivi HDMI esterni.

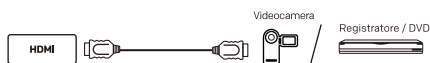

• DIGITAL AUDIO OUT

Utilizzare un ottico per trasferire il segnale audio del televisore ad un ricevitore audio compatibile.



• LAN

Ingresso di Rete.



• CUFFIE

Emettere l'audio del televisore alle cuffie collegate. I diffusori vengono disattivati quando le cuffie sono collegate.

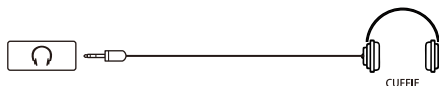

• CI

Porta della scheda CI.

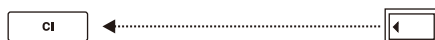

Nota: Per ridurre il rischio di incendio, la porta CI dovrebbe essere coperta dal coperchio di plastica quando non viene utilizzata. Prima di utilizzare la porta CI, accertarsi che il contenitore antincendio dell'apparecchiatura collegata sia costituito da materiale non combustibile o da materiali classificati UL94 V-0. Al termine dell'utilizzo della porta CI, assicurarsi che la porta CI sia coperta dal coperchio di plastica. Conservare bene il coperchio di plastica per un uso futuro. In caso di perdita del coperchio di plastica, contattare il rivenditore locale per ottenerne uno nuovo.

TELECOMANDO

Nota:

1.) L'immagine serve solo come esempio.

2.) Si può premere il tasto **MIC** per appaiare rapidamente il telecomando Bluetooth con il televisore.

3.) L'immagine, i tasti e le funzioni del telecomando potrebbero variare a seconda della regione o del modello.

4.) A causa di miglioramenti o aggiornamenti software, le funzioni del telecomando sono soggette a modifiche senza previa notifica. Fare riferimento al televisore effettivo in vostro possesso.

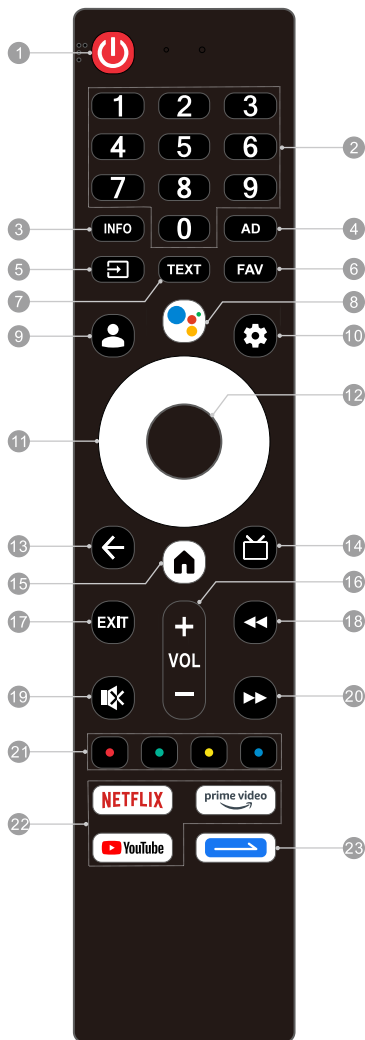

1. ACCENSIONE (⏻): Accendere o spegnere il televisore.

• Mentre è in funzionamento:

Premere brevemente il tasto ACCENSIONE per mettere il televisore in modalità avvio rapido.

Tenere premuto il tasto ACCENSIONE per mettere il televisore in modalità standby.

• In modalità Avvio rapido, che è quella a minor risparmio energetico, premere il tasto ACCENSIONE per accendere rapidamente il televisore.

• In modalità standby, che è quella a maggior risparmio energetico, premere il tasto ACCENSIONE per accendere il televisore nella tempistica standard.

2. Tasti numerici (0~9):

Selezionare il canale direttamente, o inserire un numero.

3. INFO: Accede all'interfaccia INFO.

4. AD: Regola le impostazioni audio incluse le lingue audio, le tracce audio, il tipo di audio e così via.

5. SORGENTE (☰): Accede al menù sorgente.

6. FAV: Accede alla lista dei programmi preferiti.

7. TEXT: Accede o esce dal menù televideo.

8. MICROFONO (🎤): Avvia la funzione voce campo vicino.

• Pressione breve del tasto MIC per avviare l'assistente vocale.

• Pressione lunga del tasto MIC per avviare la ricezione del comando vocale. Dopo aver parlato, rilasciare il tasto MIC per avviare la funzione vocale.

9. ACCOUNT (👤): Accedere col proprio account Google per ottenere l'intrattenimento preferito.

10. Bacheca (⚙️): Accede alla bacheca sulla Google TV.

11. SU/GIÙ/SINISTRA/DESTRA

Navigano nel menù per selezionare il contenuto necessario, o

• Premere i tasti **SU/GIÙ** per cambiare canale.

12. OK: Conferma, inserisce o esegue l'oggetto selezionato, o accede alla lista canali.

13. INDIETRO (⬅️): Torna al contenuto di livello superiore, o esce dall'utilizzo corrente.

14. GUIDA (📺): Accede alla Guida Elettronica alla programmazione (EPG) in modalità DTV.

15. HOME (🏠): Accede alla schermata Home.

16. Volume Su/Giù (VOL +/-): Regola il volume audio.

17. EXIT: Esce dall'operazione corrente.

18. Rinvolgimento rapido (⏮️): Riavvolge rapidamente il contenuto riprodotto nel media player.

19. MUTO (🔇): Mette in muto e ripristina l'audio del televisore.

20. Avanzamento rapido (⏭️): Fa avanzare rapidamente il contenuto riprodotto nel media Player.

21. Tasti colorati (ROSSO/VERDE/GIALLO/BLU)

Eseguono le funzioni indicate nella modalità specifica.

22. Tasti applicazione: Accedono rapidamente e direttamente alle specifiche applicazioni.

23. Tasto giornaliero (🔄):

• Premere brevemente per avviare la funzione scorciatoia, o impostarla per la prima volta.

• Tenere premuto per impostare la funzione scorciatoia.

OPERAZIONI DI BASE

E-Manuale

Le istruzioni operative sono integrate nel televisore e possono essere visualizzate a schermo. Per saperne di più sulle funzionalità di televisore, accedere al manuale elettronico facendo riferimento alle informazioni che seguono. L'E-manual potrebbe non essere disponibile a seconda della regione o modello.

1. Premere il tasto **HOME** per accedere alla home page.
2. Usare i tasti **▲/▼/◀/▶** e **OK** per selezionare ad accedere a "E-Manual" nella lista app.

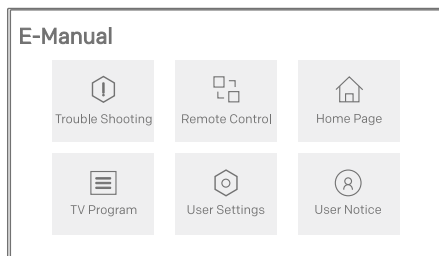

Nota: Le immagini sono solo di riferimento.

Tasto controllo TV

* In modalità standby:

Premere il tasto di controllo TV per accendere il televisore.

* Mentre è in funzionamento:

Premere brevemente il tasto di controllo del televisore per richiamare il seguente menù della tastiera software. Nel menù, premere brevemente il tasto di controllo del televisore per spostare il cursore e selezionare l'elemento desiderato, quindi tenere premuto il tasto di controllo del televisore per accedere o eseguire l'elemento selezionato.

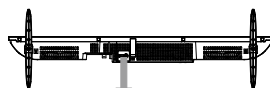

Tasto controllo TV

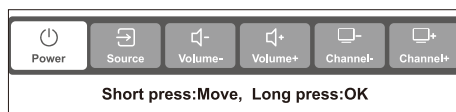

Installare le batterie del telecomando

Inserire due batterie AAA nel vano batterie del telecomando, facendo attenzione a rispettare le polarità all'interno del vano.

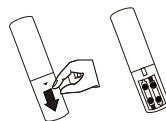

Nota: L'immagine è solo di riferimento.

Senza sfarfallio

Lo sfarfallio a schermo potrebbe causare affaticamento oculare, affaticamento e mal di testa dopo averlo guardato per molto tempo. Con la tecnologia "senza sfarfallio" utilizzata in questo prodotto, avrete un'esperienza di visione confortevole. Non esistono sfarfallii visibili o invisibili nell'intervallo di frequenza tra 0 e 3000Hz, che può essere certificato quando l'illuminazione centrale è impostata a qualsiasi punto di luminosità. *Nota: La tecnologia "Senza sfarfallio" potrebbe non essere supportata a seconda della regione o modello.*

Funzione di protezione degli occhi

L'esposizione prolungata alla luce blu può causare danni alla vista. Questo televisore può proteggere i vostri occhi filtrando la luce blu. Per utilizzarlo, selezionare <tasto Dashboard → Impostazioni → Display & Audio → Immagini → Video avanzate → Modalità protezione oculare>.

Nota:

- 1) Non guardare il televisore per lunghi periodi di tempo, e fare una pausa ogni mezz'ora, guardare un punto lontano aiuterà gli occhi a riposare.
- 2) Fare regolarmente esercizi oculari, che possono migliorare la circolazione del sangue, alleviare l'astenopia e prevenire la miopia.
- 3) La funzione di protezione degli occhi è disponibile solo per alcuni modelli.

RISOLUZIONE DEI PROBLEMI

Prima di chiamare un tecnico di servizio, controllare la tabella seguente per una possibile causa del sintomo e alcune soluzioni.

Problema generale / Soluzione

- **Il telecomando non funziona**
Cambiare le batterie.
Controllare se le batterie sono installate correttamente.
Controllare se l'alimentazione è connessa.
Controllare se ci sono oggetti tra il sensore del telecomando ed il telecomando.
- **Segnale scadente**
Questo di solito è causato dall'interferenza da apparecchi elettronici o sorgenti di interferenza radio.

Immagine e audio / Soluzione

- **Nessuna immagine, nessun audio**
Verificare la sorgente del segnale.
Collegare un altro dispositivo elettrico alla presa per accertarsi che funzioni o sia acceso.
Controllare se la spina fa contatto correttamente con la presa.
- **Immagine normale, nessun audio**
In caso di assenza dell'audio, togliere il silenzioso o aumentare il volume dell'audio.
Aprire il menu audio e regolare "Bilanciamento".
- **Immagine anomala**
Per l'assenza di colore o una scarsa qualità dell'immagine, è possibile:
 1. Regolare l'opzione del colore nel menu impostazioni.
 2. Tenere il televisore a una distanza sufficiente dagli altri prodotti elettronici.
 3. Provare un altro canale.Cattivo segnale TV (visualizzazione a mosaico o a fiocchi di neve)
 1. Verificare il cavo del segnale e regolare l'antenna.
 2. Ottimizzare il canale.
 3. Provare un altro canale.

Letture multimediale / Soluzione

- **"Questo file non è valido/File non supportato", l'audio è normale ma il video è anomalo; o il video è normale ma l'audio è anomalo.**
Il file multimediale potrebbe essere danneggiato, verificare se il file può essere riprodotto sul PC.
Verificare se il codec audio e video è supportato.

Rete / Soluzione

- **Errore di rete**
Verificare che il router funzioni correttamente.
Assicurarsi che il televisore sia connesso al router con successo.

Browser / Soluzione

- **Non è possibile visualizzare completamente la pagina Web**
Alcune estensioni di terza parte sulla pagina web corrente potrebbero non essere supportate, chiudere la pagina web corrente.
- **Chiusura forzata del browser**
La pagina web corrente potrebbe includere troppi contenuti, e poiché non vi è memoria sufficiente, il browser viene chiuso.

MODULO RADIO

Nota:

La presente, [Metz Consumer Electronics GmbH] dichiara che l'equipaggiamento radio di tipo [Serie MQE70*] è conforme alla Direttiva 2014/53/EU. Il testo completo della dichiarazione di conformità europea è disponibile al seguente indirizzo internet: www.metzblue.com.

Specifiche del modulo radio								
Rete Wireless (WLAN)								
Banda di frequenze	Potenza di trasmissione (max)							
2.4G: 2412 ~ 2472 MHz 2422 ~ 2462 MHz 5G: Banda I: 5180~5240 MHz 5190~5230 MHz 5210 MHz (Potrebbe non essere disponibile) Banda II: 5260~5320 MHz 5270~5310 MHz 5290 MHz (Potrebbe non essere disponibile) Banda III: 5500~5700 MHz 5510~5670 MHz 5530~5610 MHz (Potrebbe non essere disponibile)	<20dBm							
Bluetooth								
Banda di frequenze	Potenza di trasmissione (max)							
2,402GHz~2,480GHz	<20dBm							
Nota: 1). Il dispositivo deve essere collocato o azionato almeno 20 cm lontano dall'utente. 2). A causa delle diverse regioni di vendita, il modulo wireless potrebbe avere configurazioni differenti, che non supereranno la configurazione massima descritta nel manuale. 3). Limitazioni o requisiti nelle seguenti nazioni: uso al chiuso solo entro 5150-5350MHZ.								
	FR	DE	UK	IT	NL	BE	LU	TR
	DK	IE	GR	ES	PT	AT	FI	LI
	SE	CY	MT	PL	HU	CZ	SK	IS
	SI	EE	LV	LT	BG	RO	HR	NO

SPECIFICHE

Nota: Alcune specifiche potrebbero variare in base alla regione o ai modelli, quindi considerate il vostro televisore effettivo come standard.

Tensione di funzionamento:	100-240V ~ 50/60 Hz
Dimensioni (W × H × P) senza il supporto:	32": 718 x 427 x 70 mm 40": 892 x 511 x 75 mm 43": 955 x 559 x 76 mm
Peso netto senza il piedistallo:	32": 3,3 kg 40": 4,7 kg 43": 5,45 kg
Ingresso antenna Radio:	75 ohm non bilanciato
Lingua del menu OSD:	Selezione di più opzioni
Sistema:	DTV: DVB-T/T2/S/S2/C ATV: PAL/SECAM BG/DK/I
Copertura canale:	DVB-S/S2: 950MHz ~ 2150MHz DVB-T/T2: 50MHz ~ 862MHz DVB-C: 48MHz ~ 859MHz ATV: 47,25MHz ~ 865,25MHz
Ambiente (solo per la zona di climi tropicali):	Temperatura di lavoro: 5°C~40°C Umidità di lavoro: 20%~80% Temperatura di immagazzinamento: -15°C~45°C Umidità di immagazzinamento: 10%~90%, senza condensa

LICENZA



Google TV è il nome dell'esperienza software di questo dispositivo ed è un marchio registrato di Google LLC. Google, YouTube, e Google Cast e altri marchi sono marchi registrati di Google LLC.



I termini HDMI, Interfaccia multimediale ad alta definizione HDMI (HDMI HighDefinition Multimedia Interface), immagine commerciale HDMI (HDMI Trade dress) e i loghi HDMI sono marchi commerciali o marchi commerciali registrati di HDMI Licensing Administrator, Inc.



Prodotto sotto licenza dalla Dolby Laboratories.
Dolby, Dolby Audio e il simbolo della Doppia D sono marchi registrati della Dolby Laboratories.

Nota:

1. Le immagini in questo manuale sono presenti solo per riferimento.
2. A causa di aggiornamenti o upgrade del software, le funzioni sono soggette a modifiche senza preavviso. Fare riferimento al televisore in uso.
3. In un ambiente asciutto, a causa dell'elettricità statica, il prodotto potrebbe riavviarsi e tornare all'interfaccia OSD principale, all'interfaccia lettore USB o alla modalità sorgente precedente. È normale e si può continuare ad utilizzare il televisore come si preferisce.