

METZ

Lead the future

Kurzanleitung

LED-TV

MTE6* -Serie

Deutsch

VORBEREITUNG

Hinweis: Die Abbildungen dienen nur als Referenz.

Auspacken und Installation



Öffnen Sie die Verpackung.

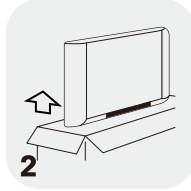

Nehmen Sie den Fernseher heraus.

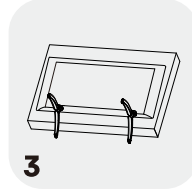

Installieren Sie die TV-Standfuß.

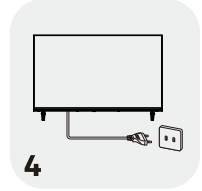

Schließen Sie das Netzkabel an.

Standard-Zubehör



Batterien:2



Fernbedienung



Netzkabel



Garantiekarte



Kurzanleitung



Standfuß:2
Schrauben:2

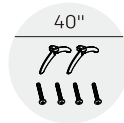

Standfuß:2
Schrauben:4



Wandhalterung
Abstandshalter:4
Schrauben:4

Standfuß installieren

Schritt 1: Legen Sie den Fernseher vorsichtig mit dem Bildschirm nach unten auf eine stabile, flache Unterlage, die mit einem weichen Tuch oder Kissen abgedeckt ist.

Schritt 2: Befestigen Sie die Standfüße mit den mitgelieferten Schrauben am Fernseher. Die Standfüße können je nach Region/Modell variieren.

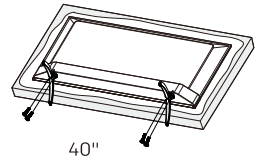
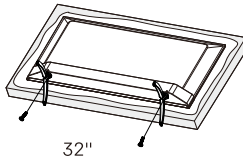
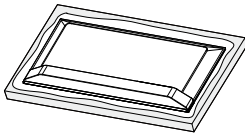





WARN- UND SICHERHEITSHINWEISE

Lesen Sie **alle** Anleitungen, bevor Sie den Fernseher in Betrieb nehmen. Bewahren Sie die Anleitungen für späteres Nachschlagen auf.

Wichtige Sicherheitshinweise

- Lesen Sie diese Anleitung - Alle Sicherheits- und Bedienungsanweisungen müssen gelesen werden, bevor dieses Produkt betrieben wird.
- Die Anweisungen aufbewahren – Die Sicherheitshinweise und Gebrauchsanweisungen sollten für ein späteres Nachschlagen aufbewahrt werden.
- Beachten Sie **alle** Warnungen - Alle Warnungen am Gerät und in der Bedienungsanleitung sollten eingehalten werden.
- Befolgen Sie die Anweisungen – Alle Bedienungs- und Gebrauchsanweisungen sind zu befolgen.
- Benutzen Sie dieses Gerät nicht in der Nähe von Wasser - Das Gerät sollte nicht in der Nähe von Wasser oder Feuchtigkeit verwendet werden - zum Beispiel in einem nassen Keller oder in der Nähe eines Schwimmbekens und dergleichen.
- Nur mit einem trockenen Tuch reinigen.
- Blockieren Sie keine Belüftungsöffnungen. Installieren Sie das Gerät gemäß den Anweisungen des Herstellers.
- Installieren Sie das Gerät nicht in der Nähe von Wärmequellen wie direkter Sonneneinstrahlung, Heizkörpern, Wärmestrahlern, Öfen oder anderen Geräten (einschließlich Verstärkern), die Wärme erzeugen.
- Vermeiden Sie nicht die Sicherheit des polarisierten oder geerdeten Steckers. Ein polarisierter Stecker hat zwei Kontaktstifte, wobei der eine breiter als der andere ist. Ein Erdungsstecker hat zwei Kontaktstifte und einen dritten Erdungsstift. Der breite Kontaktstift, oder der dritte Stift, dient Ihrer Sicherheit. Wenn der mitgelieferte Stecker nicht in Ihre Steckdose passt, wenden Sie sich an einen Elektriker, der die veraltete Steckdose ersetzt.
- Netzkabel so verlegen, dass keine Gegenstände darauf stehen oder Personen darüber stolpern können!
- Verwenden Sie nur vom Hersteller empfohlene Zusatzgeräte / Zubehörteile.
-  Verwenden Sie das Gerät nur mit dem vom Hersteller angegebenen, oder mit dem Gerät verkauften, Wagen, Ständer, Stativ, Halterung oder Tisch. Wenn ein Wagen oder ein Gestell verwendet wird, ist beim Transport der Wagen- / Gerätekombination Vorsicht erforderlich, um Verletzungen durch Umkippen zu vermeiden.
- Ziehen Sie den Netzstecker des Geräts während eines Gewitters oder bei Nichtbenutzung über längere Zeit aus der Steckdose.
- Wenden Sie sich an qualifiziertes Fachpersonal. Eine Wartung ist erforderlich, wenn das Gerät in irgendeiner Weise beschädigt wurde, wie etwa wenn das Netzkabel oder der Netzstecker beschädigt ist, wenn Flüssigkeit verschüttet wurde oder Gegenstände in das Gerät gefallen sind, wenn das Gerät Regen oder Feuchtigkeit ausgesetzt war, wenn es nicht ordnungsgemäß funktioniert, oder fallen gelassen wurde.
- VORSICHT: Diese Wartungshinweise dürfen nur von qualifiziertem Kundendienstpersonal verwendet werden. Um die Gefahr eines Stromschlags zu verringern, dürfen Sie nur die in der Bedienungsanleitung enthaltenen Wartungsarbeiten durchführen, wenn Sie für Weiteres nicht qualifiziert sind.
- Installieren Sie das Gerät nicht in geschlossenen oder verbauten Räumlichkeiten, wie Buchschränke oder ähnlichen Einheiten und lassen Sie eine gute Belüftung an der offenen Seite. Die Belüftung sollte nicht durch Abdecken der Belüftungsöffnungen mit Gegenständen wie Zeitungen, Tischdecken, Vorhängen usw. behindert werden.
- Beachten Sie die Sicherheitshinweise auf der Geräterückseite, bevor Sie das Gerät installieren oder in Betrieb nehmen.
- Zur Vermeidung von Feuer und Stromschlag setzen Sie das Gerät nicht Regen oder Feuchtigkeit aus.
- Setzen Sie das Gerät nicht Spritzwasser oder Tropfwasser aus und stellen Sie keine mit Flüssigkeiten gefüllten Gegenstände (wie Vasen) auf dem Gerät ab. Installieren Sie das Gerät nicht an staubigen Orten.

- Bei Anschlüssen, die mit dem Symbol „⚡“ markiert sind, besteht Stromschlaggefahr. Die externe Verkabelung der Anschlüsse muss durch einen Elektriker oder mit gebrauchsfertigen Kabeln erfolgen.
 - Um Verletzungen zu vermeiden, verwenden Sie den Standfuß bzw. die Wandhalterung, um das Gerät gemäß den Installationsanleitungen sicher auf einem Tisch bzw. an einer Wand zu installieren.
 - Explosionsgefahr, falls Batterien falsch eingesetzt werden. Tauschen Sie Batterien nur gegen den gleichen oder gleichwertigen Typ aus.
 - Batterien oder Akkus dürfen nicht übermäßiger Hitze wie direkter Sonneneinstrahlung, Feuer oder dergleichen ausgesetzt werden.
 - Übermäßiger Schalldruck von Kopfhörern und Ohrhörern kann zu Hörverlust führen. Das Hören von Musik bei hoher Lautstärke und für einen längeren Zeitraum kann zu Hörschäden führen. Zur Vermeidung von Hörschäden regeln Sie die Lautstärke auf einen sicheren, komfortablen Pegel herunter und verringern Sie die Zeit, wenn Sie bei hoher Lautstärke Musik hören.
 - Der Gerätestecker wird zum Trennen vom Stromnetz verwendet und muss leicht zugänglich sein.
 - Bei Nichtgebrauch und während des Umsetzens achten Sie auf das Netzkabel. Befestigen Sie das Netzkabel mit Kabelbindern oder ähnlichem. Es muss frei von scharfen Kanten und dergleichen geführt werden, die einen Abrieb des Netzkabels verursachen können. Bei erneuter Inbetriebnahme achten Sie darauf, dass das Netzkabel nicht beschädigt wird. Sollten Schäden festgestellt werden, wenden Sie sich bitte an den Kundendienst, um das vom Hersteller angegebene Netzkabel zu ersetzen.
 - Entsorgen Sie Batterien umweltgerecht.
 - Keine offenen Flammenquellen wie brennende Kerzen sollten auf das Gerät gestellt werden. Um die Ausbreitung von Feuer zu verhindern, halten Sie Kerzen oder andere offene Flammen stets vom Gerät fern.
 - Wenn das Gerät das Symbol  in seinem Typenschild und das Netzkabel zwei Stifte hat, bedeutet dies, dass das Gerät ein Gerät der Klasse II oder ein doppelt isoliertes Elektrogerät ist. Es wurde derartig entworfen, dass es keine Sicherheitsverbindung zur elektrischen Erdung benötigt. (Nur für Geräte der Klasse II)
 - Warnung für Geräte, die MÜNZ / KNOFZELLENBATTERIEN enthalten. (Nachfolgende Anweisung wird nur für das Gerät verwendet, das eine vom Benutzer austauschbare Münze / Knopfzellenbatterie enthält)
WARNUNG:
 Die Batterie nicht verschlucken, chemische Verbrennungsgefahr. (Für die mitgelieferte Fernbedienung) Dieses Produkt enthält eine Münze / Knopfzellenbatterie. Wenn die Münze / Knopfzellenbatterie verschluckt wird, kann sie innerhalb von nur 2 Stunden schwere Verbrennungen verursachen und zum Tod führen. Halten Sie neue und gebrauchte Batterien von Kindern fern. Wenn das Batteriefach nicht sicher schließt, das Produkt nicht mehr benutzen und von Kindern fernhalten. Wenn Sie glauben, dass Batterien verschluckt oder in irgendeinem Teil des Körpers platziert wurden, suchen Sie sofort ärztliche Hilfe auf.
 -   Das Blitzsymbol in einem gleichseitigen Dreieck soll den Benutzer auf das Vorhandensein von nicht isolierter „gefährlicher Spannung“ im Gehäuse des Produkts aufmerksam machen, die stark genug sein kann, die Gefahr eines Stromschlags zu verursachen.

- Um die Gefahr eines Stromschlags zu verringern, den Deckel (oder die Rückseite) nicht entfernen. Im Inneren befinden sich keine Teile, die vom Benutzer gewartet werden können. Wenden Sie sich an qualifiziertes Kundendienstpersonal.
- Das Ausrufezeichen innerhalb eines gleichseitigen Dreiecks soll den Benutzer auf wichtige Bedienungs- und Wartungsanweisungen in dem dem Gerät beiliegenden Handbuch hinweisen.

~ Wechselstrom (AC).	⏻ Standby-Modus.
— Gleichstrom (DC).	I Einschalten.
 Geräte der Klasse II.	⚡ Gefährliche Spannung.

Entsorgung



Dieses Symbol zeigt an, dass das Gerät innerhalb der EU nicht mit dem Hausmüll entsorgt werden darf. Zum Schutz der Umwelt und der Gesundheit der Bevölkerung vor unkontrollierter Entsorgung muss das Gerät verantwortungsvoll recycelt werden, um die nachhaltige Wiederverwendung natürlicher Ressourcen zu unterstützen. Geben Sie das Gerät am Ende seiner Nutzungstauglichkeit an einer Sammelstelle für Elektroschrott oder bei Ihrem Fachhändler ab. Dort wird das Gerät umweltgerecht recycelt.

Fernseher aufstellen

- Stellen Sie den Fernseher auf einer festen horizontalen Fläche auf. Lassen Sie rings um den Fernseher mindestens 10 cm Platz zur Ventilation. Zur Vermeidung von Defekten und Unfallgefahren stellen Sie keine Gegenstände auf dem Fernseher ab.
- Befestigen Sie die Rückseite des Gehäuses an der Wand (nur für einige Länder).
- Warnung: Gefahr vor Instabilität

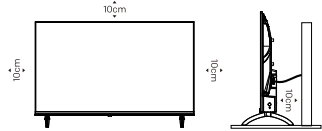

Hinweis: Das bild ist nur als referenz.

- Ein Fernseher kann herunterfallen und schwere Verletzungen oder den Tod verursachen. Viele Verletzungen, insbesondere bei Kindern, lassen sich durch einfache Vorsichtsmaßnahmen vermeiden, beispielsweise:
- Verwenden Sie **IMMER** Schränke oder Aufsteller oder die vom **Hersteller** des Fernsehers empfohlenen Befestigungsmethoden.
 - Verwenden Sie **IMMER** Möbel, die den Fernseher sicher tragen können.
 - Achten Sie **IMMER** darauf, dass der Fernseher nicht über den Rand des tragenden Möbelstücks hinausragt.
 - Informieren Sie Kinder **IMMER** über die Gefahren beim Besteigen von Möbeln, um den Fernseher oder seine Bedienelemente zu erreichen.
 - Verlegen Sie Kabel und Leitungen, die an Ihren Fernseher angeschlossen sind, **IMMER** so, dass man nicht darüber stolpern, daran ziehen oder danach greifen kann.
 - Stellen Sie einen Fernseher **NIEMALS** an einem instabilen Ort auf.
 - Stellen Sie einen Fernseher **NIEMALS** auf hohe Möbel (z.B. Schränke oder Bücherregale), ohne sowohl die Möbel als auch den Fernseher an einer geeigneten Unterkonstruktion, z.B. einer Wand, zu verankern.
 - Stellen Sie den Fernseher **NIEMALS** auf Stoff oder andere Materialien, die sich zwischen dem Fernseher und den tragenden Möbeln befinden.
 - Stellen Sie **NIEMALS** Gegenstände, die Kinder zum Klettern verleiten könnten, wie z.B. Spielzeug und Fernbedienungen, oben auf den Fernseher oder auf die Möbel, auf denen der Fernseher steht.

Wenn der vorhandene Fernseher behalten und an einem anderen Ort aufgestellt wird, sollten die gleichen Überlegungen, wie oben beschrieben, angestellt werden.

Montage an eine Wand

- Eine optionale Wandhalterung kann mit Ihrem Fernseher verwendet werden. Wenden Sie sich an Ihren Fachhändler, um die empfohlene Wandhalterung zu erwerben. Befestigen Sie die Wandhalterung vorsichtig an die Rückseite des Fernsehgeräts. Installieren Sie die Wandhalterung an einer festen Wand senkrecht zum Boden. Wenn Sie den Fernseher an andere Baustoffe anschließen wollen, dann wenden Sie sich bitte an qualifiziertes Fachpersonal, um die Wandhalterung zu installieren. Detaillierte Anweisungen sind der Wandhalterung beigelegt. Verwenden Sie bitte eine Wandhalterung, in der das Gerät ausreichend an der Wand befestigt ist und genügend Platz für die Verbindung zu externen Geräten bietet.
- Um Produktschäden und Verletzungen zu vermeiden, muss der Bildschirm bei der Montage des Fernsehers an der Wand aufrecht gehalten oder innerhalb des Winkelbereichs von 0° - 5° nach oben oder unten geneigt sein.
- Wenn der Bildschirm über den Bereich von 0° - 5° hinaus nach unten geneigt werden muss, können Sie bei Ihrem Fachhändler zusätzliches Zubehör erwerben, um den Fernseher sicher zu montieren und zu verwenden. Anderenfalls ist der Fernseher von der Garantie ausgeschlossen und der Benutzer haftet für alle Folgen und Verantwortlichkeiten.

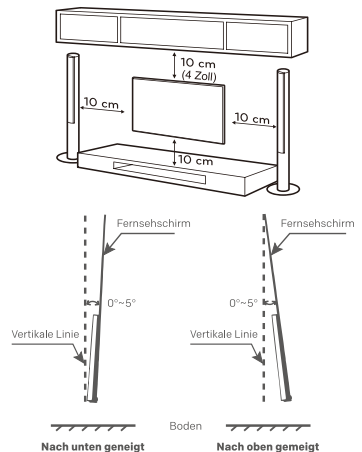

Hinweis: Das bild ist nur als referenz.

- Ziehen Sie den Netzstecker heraus, bevor Sie das Fernsehgerät bewegen oder installieren. Andernfalls besteht die Gefahr eines Stromschlags.
- Entfernen Sie den Ständer, bevor Sie das Fernsehgerät an einer Wandhalterung montieren, indem die Ständerbefestigung in umgekehrter Richtung durchgeführt wird.
- Wenn Sie den Fernseher an der Decke montieren oder ihn geneigt aufstellen, kann er herunterfallen und schwere Verletzungen verursachen. Verwenden Sie nur eine zugelassene Wandhalterung und wenden Sie sich an den Fachhändler oder qualifiziertes Personal vor Ort. Anderenfalls ist der Fernseher nicht von der Garantie gedeckt.
- Ziehen Sie die Schrauben nicht zu fest an, da dies zu Schäden am Fernsehgerät führen kann, was zum Verfall der Garantie führt.
- Um Verletzungen zu vermeiden, muss dieses Gerät gemäß den Installationsanweisungen sicher an der Wand befestigt werden.
- Verwenden Sie die Schrauben und Wandhalterungen, die den folgenden Spezifikationen entsprechen. Jegliche Schäden oder Verletzungen, die durch unsachgemäßen Gebrauch oder die Verwendung unsachgemäßen Zubehörs entstehen, sind nicht von der Garantie gedeckt.

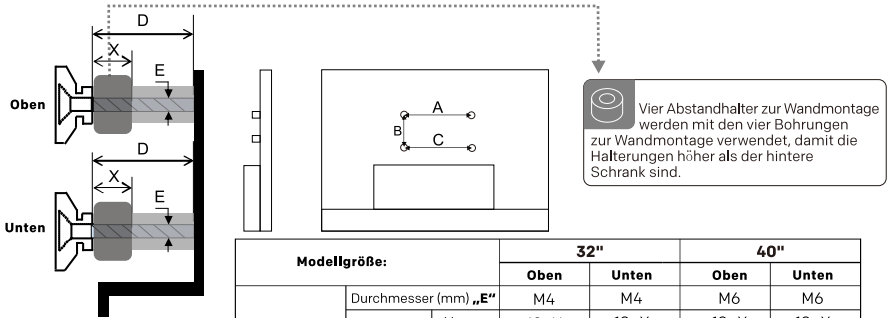

Modellgröße:			32"		40"	
			Oben	Unten	Oben	Unten
Schraube	Durchmesser (mm) „E“	M4	M4	M6	M6	
	Tiefe (mm) „D“	Max	10+X	10+X	10+X	10+X
		Min	7+X	7+X	8+X	8+X
Abstandshalter	Tiefe (mm) „X“ (Min)	15	15	15	15	
Schrauben anzahl			2	2	2	2
Abstandshalter anzahl			2	2	2	2
A * B * C			200 * 100 * 200		200 * 100 * 200	

Sicherheitshinweise für Fernbedienung

- Richten Sie die Fernbedienung auf den Sensor aus. Gegenstände zwischen der Fernbedienung und dem Sensor stören den normalen Betrieb.
- Schütteln Sie die Fernbedienung nicht heftig. Verschütten Sie auch keine Flüssigkeiten auf der Fernbedienung und bewahren Sie die Fernbedienung nicht an einem Ort mit hoher Luftfeuchtigkeit auf.
- Setzen Sie die Fernbedienung nicht direkter Sonneneinstrahlung aus, die zu einer Verformung führen kann.
- Wenn sich der Sensor der Fernbedienung in direkter Sonneneinstrahlung oder starkem Licht befindet, funktioniert die Fernbedienung nicht einwandfrei. Ändern Sie die Beleuchtung oder die Position des Fernsehers oder bedienen Sie die Fernbedienung näher am Sensor.
- Bevor Sie mit der Bluetooth-Suche beginnen, vergewissern Sie sich, dass Sie externe Bluetooth-Geräte in den Kopplungsmodus geschaltet haben. Bei der mitgelieferten Bluetooth-Fernbedienung (möglicherweise nicht verfügbar) drücken Sie gleichzeitig **BACK** und **HOME**, um den Kopplungsmodus zu aktivieren. Für andere Bluetooth-Geräte lesen Sie bitte deren jeweilige Bedienungsanleitung zum Aktivieren des Kopplungsmodus.

Sicherheitshinweise für Batterien

Unsachgemäße Verwendung von Batterien führt zum Auslaufen. Daher verfahren Sie wie folgt und handhaben Sie Batterien sorgfältig.

1. Beachten Sie die Polarität von Batterien, um einen Kurzschluss zu vermeiden.
2. Wenn die Spannung der Batterien nicht ausreicht, was die Reichweite beeinträchtigt, müssen Sie die Batterien austauschen. Entfernen Sie die Batterien aus der Fernbedienung, wenn Sie sie längere Zeit nicht benutzen.
3. Verwenden Sie nicht verschiedene Batterietypen (z.B. Mangan- und Alkalibatterien) zusammen.
4. Die verwendeten Batterien dürfen nicht übermäßiger Wärme wie Sonnenschein, Feuer oder dergleichen ausgesetzt werden!
5. Entsorgen Sie Batterien unter Beachtung der einschlägigen Umweltschutzbestimmungen.
6. **WARNUNG:** Batterien oder Akkus dürfen keiner übermäßigen Hitze wie direkter Sonneneinstrahlung, Feuer oder dergleichen ausgesetzt werden.
7. **WARNUNG:** Eine Batterie darf keinem extrem niedrigen Luftdruck ausgesetzt werden, der zu einer Explosion oder zum Austreten von entflammaren Flüssigkeiten oder Gasen führen kann.

Rücknahme von Altgeräte (Deutschland: Rücknahmepflicht der Verreiber)

Vertreiber mit einer Verkaufsfläche für Elektro- und Elektronikgeräte von mindestens 400 Quadratmetern sowie Verreiber von Lebensmitteln mit einer Gesamtverkaufsfläche von mindestens 800 Quadratmetern, die mehrmals im Kalenderjahr oder dauerhaft Elektro- und Elektronikgeräte anbieten und auf dem Markt bereitstellen, sind verpflichtet, bei der Abgabe eines neuen Elektro- oder Elektronikgeräts an einen Endnutzer ein Altgerät des Endnutzers der gleichen Geräteart unentgeltlich zurückzunehmen. Dies bedeutet, dass Sie bei Kauf eines neuen TV-Geräts bei einem Fach- oder Lebensmittelhändler mit der oben genannten Mindestfläche und dem oben genannten Produktangebot Ihr TV-Altgerät kostenfrei zurückgeben können. Im Fall der Lieferung des neuen Geräts durch einen solchen Fach- oder Lebensmittelhändler an einen privaten Haushalt ist der Händler verpflichtet, ein Altgerät der gleichen Geräteart unentgeltlich abzuholen.

Für Versandhändler besteht für manche Gerätearten (Wärmeüberträger, Großgeräte und Bildschirmgeräte, d.h. auch für TV-Geräte) die Pflicht, bei Kauf und Lieferung eines neuen Geräts ein Altgerät der gleichen Geräteart kostenfrei bei einem privaten Haushalt abzuholen, falls alle Lager- und Versandflächen für Elektro- und Elektronikgeräte eines Versandhändlers für Elektro- und Elektronikgeräte mindestens 400 Quadratmeter betragen oder falls bei einem Versandhändler von Lebensmitteln, der mehrmals im Kalenderjahr oder dauerhaft Elektro- und Elektronikgeräte anbietet und auf dem Markt bereitstellt, Lager- und Versandflächen von mindestens 800 Quadratmetern vorhanden sind.

Für nähere Informationen zur Rücknahme von Altgeräten fragen Sie bitte den jeweiligen Händler.

Löschen von personenbezogenen Daten bzw. Werkseinstellungen herstellen

Um zu verhindern, dass Dritte nach der Entsorgung auf Ihre ggf. auf dem TV-Altgerät gespeicherten personenbezogenen Daten zugreifen können, empfehlen wir auf zu entsorgenden TV-Altgeräten eine Initialisierung auf die Werkseinstellungen durchzuführen.

ANSCHLUSS VON GERÄTEN

Hinweis:

- 1) Die Bilder dienen nur als Referenz.
- 2) Hier abgebildete externe Geräte und Kabel gehören nicht zum Lieferumfang des Fernsehers.
- 3) Einige Anschlüsse können je nach Region oder Modell abweichen.
- 4) Um Produktschäden und Verletzungen zu vermeiden, vergewissern Sie sich bitte, dass Sie das Netzkabel des Fernsehers abgezogen haben, bevor Sie externe Geräte anschließen.

• AV IN

Empfängt Audio- und Videosignale von externen AV-Geräten.

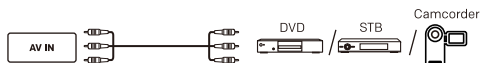

• ANTENNA IN

Schließen Sie hier ein Koaxialkabel zum Signalempfang von der Antenne, dem Kabel- oder Satellitenempfänger an.

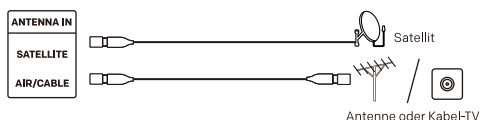

• USB

USB-Port.



• HDMI

Empfängt das HD-Eingangssignal von externen HDMI-Geräten.



• DIGITAL AUDIO OUT

Verwenden Sie ein optisches Kabel, um das Audiosignal des Fernsehers an einen kompatiblen Audio-Receiver auszugeben.

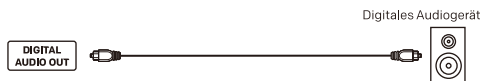

• LAN

Netzwerk-Port.

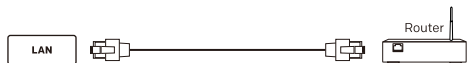

• Kopfhörer

Gibt den TV-Ton an die angeschlossenen Kopfhörer aus. Die Lautsprecher werden stummgeschaltet, wenn Kopfhörer angeschlossen sind.



• CI

CI-Karten-Port.

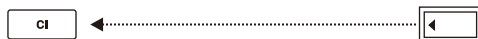

Hinweis: Zur Vermeidung von Feuer muss der CI-Anschluss mit der Kunststoffkappe abgedeckt werden, wenn er nicht verwendet wird. Bevor Sie den CI-Anschluss verwenden, vergewissern Sie sich bitte, dass die Brandschutzkappe der angeschlossenen Geräte aus nicht brennbarem Material oder aus Materialien besteht, die der Norm UL94 V-0 entsprechen. Vergewissern Sie sich nach der Verwendung des CI-Anschlusses, dass er mit der Kunststoffkappe abgedeckt ist. Bitte bewahren Sie die Kunststoffkappe für spätere Verwendung auf. Wenn Sie die Kunststoffkappe verloren haben, wenden Sie sich bitte an Ihren Händler vor Ort, um eine neue zu erhalten.

FERNBEDIENUNG

Hinweis:

- 1). Die Abbildung dient nur als Referenz.
- 2). Das Aussehen, die Tasten und Funktionen der Fernbedienung können je nach Region oder Modell abweichen.
- 3). Drücken Sie die Mikrofontaste MIC, um die Bluetooth-Fernbedienung schnell mit Ihrem Fernseher zu koppeln.
- 4). Aufgrund von Software-Upgrades oder -Updates können sich die Funktionen der Fernbedienung ohne vorherige Ankündigung ändern. Bitte orientieren Sie sich an Ihrem eigenen Fernseher.

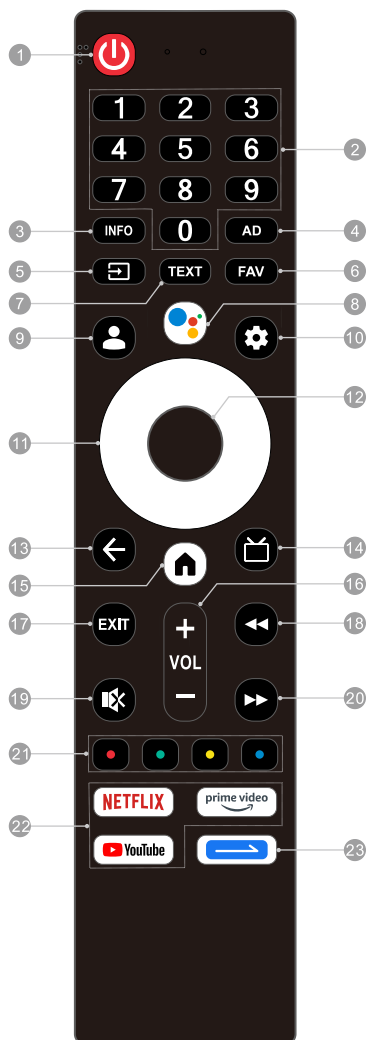

1. EIN/AUS (): Schaltet den Fernseher ein oder aus.

- Im Betriebsmodus: Drücken Sie die Ein/Aus-Taste, um den Fernseher in den Schnellstartmodus zu versetzen. Halten Sie die Ein/Aus-Taste gedrückt, um den Fernseher in den Standby-Modus auszuschalten.
- Im Schnellstartmodus, der weniger energiesparend ist, drücken Sie die Ein/Aus-Taste, um den Fernseher schnellstmöglich einzuschalten.
- Im Standby-Modus, der mehr Energie spart, drücken Sie die Ein/Aus-Taste, um den Fernseher in der Standardzeit einzuschalten.

2. Zifferntasten (0 - 9):

Sender direkt wählen oder Wert eingeben.

3. INFO (): INFO-Menü aufrufen.

4. **AD:** Im DTV-Modus Audio einstellen, einschließlich Sprache, Soundtrack, Audiotyp usw.

5. QUELLE (): Menü der Eingangsquellen aufrufen.

6. FAV: Liste der Favoritensender aufrufen.

7. TEXT: Videotextmenü aufrufen.

8. MIC (): Sprachfunktion starten.

- Drücken, um den Sprachassistenten zu wecken.
- Gedrückt halten, um Sprachbefehle zu geben. Erneut gedrückt halten, um Sprachbefehle auszuführen.

9. KONTO (): Bei Google-Konto anmelden, um die beliebte Unterhaltung zu wählen.

10. Dashboard (): Dashboard Ihres Google-TV aufrufen.

11. Navigationstasten AUFWÄRTS/ABWÄRTS/LINKS/RECHTS:

Menünavigation zur Auswahl der gewünschten Inhalte oder

- AUFWÄRTS/ABWÄRTS zum Umschalten des Senders drücken.

12. OK: Gewählten Menüpunkt bestätigen, aufrufen oder ausführen oder Senderliste aufrufen.

13. ZURÜCK (): Rückkehr zum vorherigen Menü oder aktuelles Menü verlassen.

14. PROGRAMMFÜHRUNG (): Im DTV-Modus elektronische Programmführung aufrufen.

15. STARTSEITE (): Startbildschirm aufrufen.

16. Lautstärke erhöhen/verringern (VOL +/-): Lautstärkepegel anpassen.

17. EXIT: Aktuellen Vorgang verlassen.

18. Schneller Rücklauf (): Im Medienplayer schneller Rücklauf.

19. STUMM (): TV-Ton stummschalten oder Stummschaltung aufheben.

20. Schneller Vorlauf (): Im Medienplayer schneller Vorlauf.

21. Farbtasten (ROT/GRÜN/GELB/BLAU):

In bestimmten Modi angezeigte Funktion ausführen.

22. Apps: Bestimmte Apps schnell und direkt aufrufen.

23. Kurzwahltaaste ()::

- kurz drücken, um die Schnellwahlfunktion zu starten oder sie zum ersten Mal einzurichten.
- Langes Drücken zum Einrichten der Schnellwahlfunktion.

ALLGEMEINE BETRIEBUNGSHINWEISE

Elektronische Bedienungsanleitung

Die elektronische Bedienungsanleitung ist in Ihren Fernseher integriert und kann auf dem Bildschirm angezeigt werden. Um mehr über Ihre TV-Funktionen zu erfahren, rufen Sie Ihre elektronische Bedienungsanleitung wie folgt auf.

Je nach Region oder Modell ist die elektronische Bedienungsanleitung möglicherweise nicht verfügbar.

1. Drücken Sie **HOME**, um auf die Startseite zuzugreifen.
2. Drücken Sie **▲/▼/◀/▶** und **OK**, um „Elektronische Bedienungsanleitung“ in der App-Liste auszuwählen und zu öffnen.

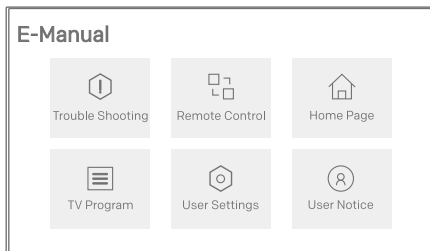

Hinweis: Die Abbildungen dienen nur als Referenz.

TV-Steuertaste

• Im Standby-Modus:

Drücken Sie die Ein/Aus-Taste, um den Fernseher ein- oder auszuschalten.

• Im Betriebsmodus:

TV-Steuertaste kurz drücken, um das Bildschirmmenü aufzurufen. Im Bildschirmmenü die TV-Steuertaste kurz drücken um den Cursor zu bewegen und den gewünschten Menüpunkt auszuwählen. TV-Steuertaste anschließend lang drücken, um den ausgewählten Punkt auszuführen.

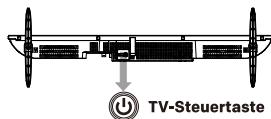

Batterien der Fernbedienung einsetzen

Setzen Sie zwei Batterien der Größe AAA im Batteriefach der Fernbedienung ein und achten Sie dabei auf die Polarität, wie im Batteriefach angegeben.

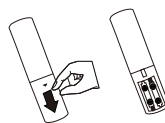

Hinweis: Das bild ist nur als referenz.

Flimmerfrei

Flimmern auf dem Bildschirm kann die Augen überanstrengen und zu Ermüdung und Kopfschmerzen bei längerer Betrachtung führen. Mit der „Flimmerfrei“-Technologie in diesem Produkt genießen Sie ein angenehmes Seherlebnis. Es gibt kein sichtbares oder unsichtbares Flimmern im Frequenzbereich von 0 - 3000 Hz, was bestätigt werden kann, wenn die zentrale Leuchtdichte auf eine beliebige Leuchtdichte eingestellt ist.

Hinweis: Die „Flimmerfrei“-Technologie wird je nach Region oder Modell möglicherweise nicht unterstützt.

Schutzfunktion für die Augen

Längerer Kontakt mit blauem Licht kann Ihr Augenlicht schädigen. Dieser Fernseher kann Ihre Augen schützen, indem er das blaue Licht filtert. Um dies zu genießen, wählen Sie **< Dashboard >** → Einstellungen → Display & Ton → Bild → Erweiterte Einstellungen → Augenschutzmodus >.

Hinweis:

- 1) Bitte sehen Sie nicht zu lange fern und machen Sie alle halbe Stunde eine Pause. Der Blick in die Ferne hilft Ihren Augen, sich zu erholen.
- 2) Machen Sie regelmäßig Augenübungen, um die Blutzirkulation zu verbessern, Asthenopie zu lindern und Myopie zu verhindern.
- 3) Die Augenschutzfunktion ist nur bei einigen Modellen verfügbar.

STÖRUNGSBEHEBUNG

Bevor Sie einen Servicetechniker rufen, überprüfen Sie bitte die folgende Tabelle auf eine mögliche Ursache und Lösungsvorschläge.

Allgemeine Probleme / Lösungsvorschläge

- **Fernbedienung funktioniert nicht**
Tauschen Sie die Batterien aus.
Überprüfen Sie, ob die Batterien korrekt eingesetzt sind.
Überprüfen Sie ob das TV-Gerät am Stromnetz angeschlossen ist.
Überprüfen Sie, ob sich zwischen Empfangssensor und Fernbedienung ein Hindernis befindet.
- **Schlechtes Signal**
Dies wird in der Regel durch Interferenzen von elektronischen Geräten oder Funkstörquellen verursacht.

Bild und Ton / Lösungsvorschläge

- **Kein Bild, kein Ton**
Überprüfen Sie die Signalquelle.
Schließen Sie ein anderes elektrisches Gerät an der Steckdose an, um sicherzustellen, dass sie funktioniert.
Überprüfen Sie, ob der Netzstecker fest in der der Steckdose steckt.
- **Kein Ton, Bild OK**
Wenn kein Ton zu hören ist, schalten Sie den Ton nicht stumm oder erhöhen Sie die Lautstärke.
Öffnen Sie das Tonmenü und stellen Sie „Balance“ ein.
- **Gestörtes Bild**
Keine Farbe oder schlechte Bildqualität:
 1. Passen Sie die Farboption in den Einstellungen an.
 2. Halten Sie den Fernseher in einem ausreichenden Abstand zu anderen elektronischen Geräten.
 3. Versuchen Sie einen anderen Kanal.Schlechtes TV-Signal (Mosaik oder Schnee)
 1. Überprüfen Sie das Signalkabel und stellen Sie die Antenne ein.
 2. Stimmen Sie den Kanal fein ab.
 3. Versuchen Sie einen anderen Kanal.

Multimedia-Player / Lösungsvorschläge

- **„Diese Datei ist ungültig“ / „Nicht unterstütztes Audio“ wird angezeigt oder Audio ist normal, aber Video ist anormal, oder Video ist normal, aber Audio ist anormal.**
Die Mediendatei kann beschädigt sein, überprüfen Sie, ob die Datei auf dem PC abgespielt werden kann.
Überprüfen Sie, ob der Video- und Audiocodec unterstützt wird.

Netzwerk / Lösungsvorschläge

- **Netzwerkfehler**
Überprüfen Sie, ob der Router funktioniert.
Vergewissern Sie sich, dass der Fernseher erfolgreich am Router angeschlossen wurde.

Browser / Lösungsvorschläge

- **Die Webseite kann nicht vollständig angezeigt werden**
Einige Erweiterungen der aktuellen Webseite von Drittanbietern werden möglicherweise nicht unterstützt; schließen Sie die aktuelle Webseite.
- **Der Browser wird zwangsweise heruntergefahren**
Die aktuelle Webseite enthält möglicherweise zu viele Inhalte, was dazu führt, dass nicht ausreichend Speicherplatz zur Verfügung steht und der Browser geschlossen wird.

RADIOMODUL

Hinweis: Hiermit erklärt [Metz Consumer Electronics GmbH] dass der Funkgerätetyp [MTE6*-Serie] mit der Richtlinie 2014/53/EU übereinstimmt. Der vollständige Text der EU-Konformitätserklärung ist unter folgender Internetadresse verfügbar: www.metzblue.com.

Technische Daten Funkmodule																																	
WLAN																																	
Frequenzband	Sendeleistung (max.)																																
2.4G: 2412 ~ 2472 MHz 2422 ~ 2462 MHz 5G: Band I: 5180~5240 MHz 5190~5230 MHz 5210 MHz (Möglicherweise nicht verfügbar) Band II: 5260~5320 MHz 5270~5310 MHz 5290 MHz (Möglicherweise nicht verfügbar) Band III: 5500~5700 MHz 5510~5670 MHz 5530~5610 MHz (Möglicherweise nicht verfügbar)	<20dBm																																
Bluetooth																																	
Frequenzband	Sendeleistung(Max.)																																
2.402GHz~2.480GHz	<20dBm																																
Hinweis: 1). Das Gerät sollte mindestens 20 cm vom Benutzer entfernt aufgestellt oder betrieben werden. 2). Aufgrund unterschiedlicher Vertriebsregionen kann das WLAN-Modul unterschiedliche Konfigurationen aufweisen, die die in diesem Handbuch beschriebene Maximal Konfiguration nicht überschreiten. 3). Einschränkungen in folgenden Ländern: Nur zur Verwendung in geschlossenen Räumen im Frequenzbereich 5150 - 5350 MHz.																																	
	<table border="1" style="width: 100%; text-align: center;"> <tr> <td>FR</td><td>DE</td><td>UK</td><td>IT</td><td>NL</td><td>BE</td><td>LU</td><td>TR</td></tr> <tr> <td>DK</td><td>IE</td><td>GR</td><td>ES</td><td>PT</td><td>AT</td><td>FI</td><td>LI</td></tr> <tr> <td>SE</td><td>CY</td><td>MT</td><td>PL</td><td>HU</td><td>CZ</td><td>SK</td><td>IS</td></tr> <tr> <td>SI</td><td>EE</td><td>LV</td><td>LT</td><td>BG</td><td>RO</td><td>HR</td><td>NO</td></tr> </table>	FR	DE	UK	IT	NL	BE	LU	TR	DK	IE	GR	ES	PT	AT	FI	LI	SE	CY	MT	PL	HU	CZ	SK	IS	SI	EE	LV	LT	BG	RO	HR	NO
	FR	DE	UK	IT	NL	BE	LU	TR																									
	DK	IE	GR	ES	PT	AT	FI	LI																									
	SE	CY	MT	PL	HU	CZ	SK	IS																									
SI	EE	LV	LT	BG	RO	HR	NO																										

TECHNISCHE DATEN

Hinweis: Einige Spezifikationen können je nach Region oder Modell variieren, bitte nehmen Sie Ihr Fernsehgerät als Standard.

Betriebsspannung:	100-240V~50/60 Hz
Abmessungen ohne Standfuß (B x H x T):	32": 718 x 427 x 68 mm 40": 892 x 511 x 74 mm
Nettogewicht ohne Standfuß:	32": 3,3kg 40": 4,7kg
HF-Antenneneingang:	75 Ohm asymmetrisch
OSD-Sprache:	Mehrere Optionen
System:	DTV: DVB-T/T2/S/S2/C ATV: PAL/SECAM BG/DK/I
Kanalabdeckung:	DVB-S/S2: 950 MHz ~ 2150 MHz DVB-T/T2: 50 MHz ~ 862 MHz DVB-C: 48 MHz ~ 859 MHz ATV: 47,25 MHz ~ 865,25 MHz
Umgebung:	Betriebstemperatur: 5 °C bis 40 °C Luftfeuchtigkeit Betrieb: 20 % bis 80 % Lagertemperatur: -15 °C bis +45 °C Luftfeuchtigkeit Lagerung: 10 % bis 90 % nicht kondensierend

LIZENZ



Google TV ist der Name der Software für dieses Gerät und eine Marke von Google LLC. Google, YouTube und Chromecast built-in sowie andere damit verbundene Marken sind Marken von Google LLC.



Die Begriffe HDMI, HDMI High-Definition Multimedia Interface, HDMI-Aufmachung (HDMI Trade Dress) und die HDMI-Logos sind Marken oder eingetragene Marken von HDMI Licensing Administrator, Inc.



Hergestellt unter Lizenz von Dolby Laboratories. Dolby, Dolby Audio und das Doppel-D-Symbol sind Warenzeichen der Dolby Laboratories Licensing Corporation.

Hinweis:

1. Die Abbildungen in diesem Dokument dienen nur als Referenz.
2. Aufgrund von Software-Upgrades oder -Updates können sich die Funktionen ohne vorherige Ankündigung ändern. Bitte beziehen Sie sich auf Ihren eigenen Fernseher.
3. In trockener Umgebung kann das Produkt aufgrund statischer Elektrizität neu starten und zum OSD-Hauptmenü, USB-Player-Menü oder vorherigen Quellenmodus zurückkehren. Das ist normal. Setzen Sie die Bedienung des Fernsehers wie gewohnt fort.