

# METZ

Lead the future

## **Skrócona instrukcja obsługi**

TELEWIZOR LED

Seria MTE6\*

Polski

# PRZYGOTOWANIE

Uwaga: Zdjęcia zostały zamieszczone jedynie w celach informacyjnych.

## Odpakowanie i montaż



Otwórz opakowanie.

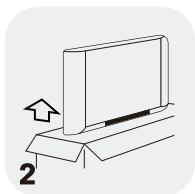

Wymij telewizor.

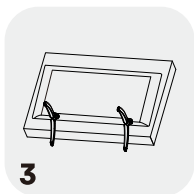

Zainstaluj podstawkę pod telewizor.

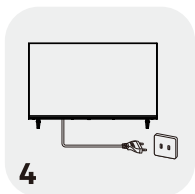

Podłącz przewód zasilający.

## Standardowe akcesoria



Baterie (2 szt.)



Pilot



Przewód zasilający



Karta gwarancyjna



Skrócona instrukcja obsługi



Podstawka stojaka (2 szt.)  
Śruby (2 szt.)

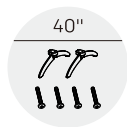

Podstawka stojaka (2 szt.)  
Śruby (4 szt.)



Montaż ścienny  
dystanse: 4  
śruby: 4

## Instalacja stojaka

**Krok 1:** Wymij telewizor i ostrożnie połóż go na stabilnym, płaskim stole zakrytym miękkim materiałem lub poduszką, kierując ekran w dół.

**Krok 2:** Przykręć stojaki do telewizora, korzystając z wkrętów dostarczonych w opakowaniu. Konstrukcja stojaków zależy od regionu/modelu.

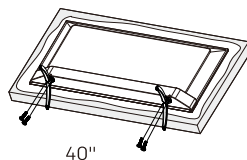
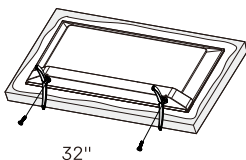
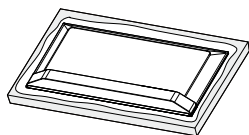

# OSTRZEŻENIA I ŚRODKI OSTROŻNOŚCI

Przeczytaj wszystkie instrukcje przed rozpoczęciem pracy. Zachowaj instrukcję na poczet przyszłego użytkowania.

## Ważne instrukcje dotyczące bezpieczeństwa

- Przeczytaj poniższe instrukcje — Przed przystąpieniem do obsługi produktu przeczytaj wszystkie instrukcje dotyczące bezpieczeństwa i obsługi.
- Zachowaj niniejsze instrukcje — Instrukcje dotyczące bezpieczeństwa i obsługi zachowaj do wykorzystania w przyszłości.
- Przestrzegaj wszystkich ostrzeżeń — Postępuj zgodnie ze wszystkimi ostrzeżeniami na sprzęcie i w instrukcji obsługi.
- Przestrzegaj wszystkich instrukcji — Postępuj zgodnie ze wszystkimi instrukcjami dotyczącymi obsługi i użytkowania.
- Nie używaj urządzenia w pobliżu wody — Telewizora nie wolno używać blisko wody lub źródeł wilgoci, takich jak wilgotna piwnica, basen itp.
- Czyść urządzenie wyłącznie suchą ścierką.
- Nie zasłaniaj żadnych otworów wentylacyjnych. Zamontuj urządzenie zgodnie z zaleceniami producenta.
- Nie montuj telewizora w pobliżu jakichkolwiek źródeł ciepła, takich jak obszary bezpośrednio nastożecznione, grzejniki, nawiewy ciepłego powietrza, piece lub inne urządzenia (w tym również wzmacniacze), które generują ciepło.
- Pamiętaj o istotnej funkcji bezpieczeństwa, jaką pełni wtyczka spolaryzowana lub wtyczka z uziemieniem. Wtyczka spolaryzowana ma dwa bolce o różnej szerokości. Wtyczka z uziemieniem ma dwa bolce wtykowe i jeden bolec uziemiający. Za bezpieczeństwo odpowiada bolec szerszy lub uziemiający. Jeżeli wtyczka dołączona do zestawu nie pasuje do gniazda, skontaktuj się z elektrykiem w celu jej wymiany.
- Chroń przewód zasilający przed zgnieceniem lub zmiżdżeniem. Dotyczy to przede wszystkim miejsc przy wtyczce, przy gnieździe i wylocie z urządzenia.
- Używaj wyłącznie elementów montażowych / akcesoriów podanych przez producenta.
-  Używaj urządzenia wyłącznie ze stojakiem mobilnym lub stacjonarnym, trójnogiem, uchwytem lub stolikiem określonym przez producenta lub sprzedawanym wraz z urządzeniem. W przypadku korzystania ze stojaka mobilnego lub stacjonarnego przy przemieszczaniu stojaka z telewizorem zachowaj ostrożność, aby nie doznać obrażeń wskutek jego przewrócenia.
- Na czas burzy z piorunami lub dłuższego okresu braku użytkowania wyjmij wtyczkę z gniazda.
- Wszelkie naprawy zlecaj wykwalifikowanym pracownikom. Naprawa jest niezbędna, gdy urządzenie zostało w jakikolwiek sposób uszkodzone, np. przewód zasilający lub jego wtyczka został/została uszkodzony/uszkodzona, do wnętrza urządzenia przedostała się ciecz lub wpadł do niego przedmiot, urządzenie było narażone na działanie deszczu lub wilgoci, nie działa prawidłowo lub upadło.
- UWAGA: Zalecenia dotyczące naprawy dotyczą wyłącznie wykwalifikowanych pracowników. Aby ograniczyć ryzyko porażenia prądem elektrycznym, nie wykonuj żadnych napraw poza tymi, które opisano w instrukcji obsługi, chyba że masz odpowiednie kwalifikacje.
- Nie montuj urządzenia w miejscu zamkniętym lub zabudowanym, takim jak biblioteczka lub inny podobny mebel, i zadбай, aby miało one odpowiednią wentylację. Nie zatykaj otworów wentylacyjnych przedmiotami, np. gazetami, obrusami, zastonami itd.
- Przed zainstalowaniem i uruchomieniem sprzętu proszę zapoznać się z informacjami bezpieczeństwa umieszczonymi na zewnętrznej stronie tyłu urządzenia.
- Aby zminimalizować ryzyko zapłonu lub porażenia nie narażaj urządzenia na deszcz i wilgoć.
- Urządzenie nie powinno być narażone na kapanie lub rozlanie, a także na przedmioty wypełnione płynami, takie jak np. wazony, które nie powinny być umieszczane na urządzeniu. Unikaj miejsc zakurzonych.

- Złącza oznaczone symbolem „⚡”. mogą porazić prądem. Zewnętrzne okablowanie podłączane do złącz wymaga ingerencji wyszkolonej osoby lub przygotowania gotowych do użycia przewodów i kabli.
- Aby zapobiec urazom, używaj uchwyty do montażu na stojaku/ścianie, który służy do zabezpieczenia urządzenia na stojaku/ścianie zgodnie z instrukcją montażu.
- Niebezpieczeństwo eksplozji w przypadku błędnej wymiany baterii. Wymieniaj wyłącznie z takim samym lub odpowiadającym rodzajem.
- Baterie (bateria, baterie lub zestawy baterii) nie powinny być wystawiane na nadmierne ciepło jak np. światło słoneczne, ogień itp.
- Nadmierne ciśnienie akustyczne w słuchawkach może spowodować utratę słuchu. Bardzo głośne słuchanie muzyki przez dłuższy czas może uszkodzić słuch. Aby zminimalizować ryzyko uszkodzenia słuchu należy zmniejszyć głośność do bezpiecznego, komfortowego poziomu oraz ograniczyć czas głośnego słuchania.
- Złączka telewizora służy do awaryjnego odłączania urządzenia i musi być łatwo dostępna.
- Gdy urządzenie nie jest użytkowane oraz podczas jego transportowania zadбай, aby spiąć przewody zasilające paskiem zaciskowym lub innym przeznaczonym do tego zabezpieczeniem. Nie powinno ono mieć ostrych krawędzi, gdyż grozi to przetarciem kabli zasilających. Przed ponownym użyciem zadбай o to by kabel zasilający nie był uszkodzony. W przypadku stwierdzenia uszkodzenia udaj się do serwisu, aby wymienić kabel na nowy lub o takich samych parametrach, zgodnie z zaleceniami producenta.
- Podczas wyrzucania baterii należy brać pod uwagę ochronę środowiska.
- Na urządzeniu nie powinno się umieszczać źródeł otwartego ognia np. świeczek. Aby zapobiec rozprzestrzenieniu się ognia trzymaj świece lub inne źródła płomienia z dala od urządzenia.
- Jeżeli na tabliczce znamionowej telewizora znajduje się symbol , a wtyczka jego przewodu zasilającego ma dwa bolce, oznacza to, że jest to urządzenie klasy II lub urządzenie elektryczne z podwójną izolacją. Zostało ono zaprojektowane w taki sposób, aby połączenie uziemiające nie było wymagane (dotyczy tylko urządzeń klasy II).
- Ostrzeżenie dotyczące urządzenia zawierającego BATERIE PASTYLKOWE / OGNIWA GUZIKOWE (dotyczy wyłącznie urządzeń zawierających tego typu wymienne baterie/ogniwa):  
UWAGA:  
Nie wolno polykać baterii; grozi oparzeniem chemicznym; (Pilot wyposażony w) ten produkt zawiera baterię pastylkową/ogniwo guzikowe. Połknięcie baterii pastylkowej / ogniwa guzikowego grozi poważnymi oparzeniami narządów wewnętrznych w ciągu zaledwie 2 godzin i może skutkować śmiercią. Nowe i zużyte baterie/ogniwa należy trzymać poza zasięgiem dzieci. Jeżeli komora baterii pilota nie zamyka się w sposób bezpieczny, nie korzystaj z niego i odłóż go w miejscu, do którego dzieci nie mają dostępu. W razie podejrzenia połknięcia baterii/ogniw lub umieszczenia ich w jakiegokolwiek części ciała natychmiast uzyskaj pomoc medyczną.









Błyskawica zakończona strzałką w trójkącie równobocznym ostrzega użytkownika o obecności nieizolowanych części pod napięciem w obudowie produktu. Dotknięcie takiego elementu może spowodować porażenie prądem.

Aby ograniczyć ryzyko porażenia prądem, nie zdejmuj osłony (lub pokrywy tylnej). Urządzenie nie zawiera części, z których naprawą poradziłby sobie użytkownik. Wszelkie naprawy zlecaj wykwalifikowanym pracownikom serwisowym.

Wykrzyknik w trójkącie równobocznym zwraca uwagę użytkownika na ważne instrukcje dotyczące eksploatacji i konserwacji, zawarte w dokumentacji dołączonej do urządzenia.

- W odpowiednich miejscach na urządzeniu powinny znajdować się poniższe informacje:

 Prąd przemienny (AC).	 Tryb oczekiwania.
 Prąd stały (DC).	 Włączenie zasilania.
 Urządzenie klasy II.	 Niebezpieczne napięcie.

## Dyrektywa WEEE



Prawidłowa utylizacja produktu. Znak oznaczający, że dany produkt na terenie Unii Europejskiej nie powinien być wyrzucany razem z odpadami komunalnymi. Aby zapobiec wystąpieniu niebezpieczeństwa dla zdrowia ludzkiego oraz skażenia środowiska z powodu nieodpowiedniego składowania odpadków, poddaj urządzenie recyklingowi i promuj odnawialne użycie materiałów składowych. Aby zwrócić zużyte urządzenie, skorzystaj z systemu zbiórki odpadów lub skontaktuj się ze sprzedawcą. Zostanie ono wówczas przekazane do bezpiecznego dla środowiska recyklingu.

## Ustawianie telewizora

- Ustaw monitor na płaskiej powierzchni, takiej jak stół czy biurko. W celu zapewnienia właściwej wentylacji zestaw przynajmniej 10 cm wolnego miejsca wokół telewizora. Aby uniknąć niebezpiecznych sytuacji, na górze telewizora nie stawiaj żadnych przedmiotów.
- Zamocuj tył obudowy do ściany (dotyczy tylko niektórych krajów).
- Ostrzeżenie: Zagrożenia związane ze stabilnością. Telewizor może upaść i spowodować poważne uszkodzenie ciała, a nawet zgon. Wielu uszkodzeń ciała, zwłaszcza wśród dzieci, można uniknąć. W tym celu wdróż następujące środki zapobiegawcze:
  - ZAWSZE używaj szafek, podstawk lub metod mocowania zalecanych przez producenta telewizora.
  - ZAWSZE używaj jedynie takich mebli, które w bezpieczny sposób podtrzymują telewizor.
  - ZAWSZE upewnij się, że telewizor nie wystaje poza krawędź mebla, na którym stoi.
  - ZAWSZE ostrzeż dzieci przed niebezpieczeństwem związanym ze wspinaniem się na mebel w celu dosięgnięcia telewizora lub jego przycisków.
  - ZAWSZE prowadź kable i przewody podłączone do telewizora w taki sposób, by nie można było ich wyciągnąć, chwycić lub potknąć się o nie.
  - NIGDY nie stawiaj telewizora na niestabilnych obiektach.
  - NIGDY nie umieszczaj telewizora na wysokich meblach (np. szafach, biblioteczkach) bez odpowiedniego przytwierdzenia zarówno telewizora jak i mebla, na przykład do ściany.
  - NIGDY nie umieszczaj telewizora na obrusach ani innych materiałach. Telewizor musi stać bezpośrednio na meblu.
  - NIGDY nie umieszczaj na telewizorze lub meblu, na którym stoi, przedmiotów takich jak zabawki czy pilot, które mogą skłonić dzieci do wejścia na mebel.

Po demontażu i przeniesieniu telewizora zastosuj te same środki zapobiegawcze.

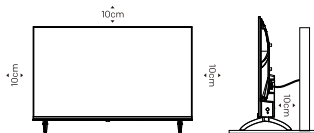

Uwaga: Zdjęcie zamieszczono wyłącznie w celach informacyjnych.

## Montaż naścienny

- Telewizor można zamontować na ścianie. Aby kupić zalecany uchwyt ścienny, skontaktuj się z lokalnym dystrybutorem. Ostrożnie przymocuj uchwyt ścienny z tyłu telewizora. Zamontuj uchwyt ścienny na ścianie litej, prostopadle do podłogi. W przypadku montażu na innych materiałach budowlanych skontaktuj się z wykwalifikowanym pracownikiem. Szczegółowe instrukcje montażu zostaną dołączone do uchwytu. Użyj takiego uchwytu, który odpowiednio zabezpiecza telewizor do ściany oraz zostawia odpowiednią ilość przestrzeni na podłączenie urządzeń zewnętrznych.
- Aby zapobiec uszkodzeniom produktu lub obrażeniom ciała, podczas montażu telewizora na ścianie należy upewnić się, że ekran telewizora znajduje się w pozycji pionowej lub jest pochylony w górę lub w dół w przedziale kątowym  $0^\circ \sim 5^\circ$ .
- Jeśli ekran musi być pochylony w dół w zakresie większym niż  $0^\circ \sim 5^\circ$ , użytkownik może zakupić u lokalnego sprzedawcy akcesoria pomocnicze do montażu telewizora w celu zapewnienia bezpiecznej instalacji i użytkowania. W przeciwnym razie telewizor nie będzie objęty gwarancją, a użytkownik poniesie wszelkie konsekwencje i zobowiązania.

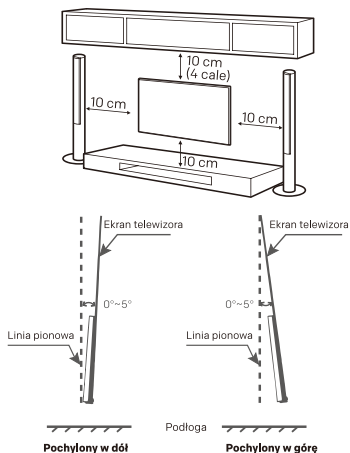

Uwaga: Zdjęcie zamieszczono wyłącznie w celach informacyjnych.

- Przed przeniesieniem lub montażem telewizora odłącz go od zasilania. W przeciwnym razie może wystąpić ryzyko porażenia prądem.
- Jeżeli telewizor był zamocowany na stojaku, przed zamocowaniem go do uchwytu ściennego zdemontuj go ze stojaka, wykonując czynności montażowe w odwrotnej kolejności.
- Montaż telewizora na suficie lub w pozycji pochylej grozi jego upadkiem i może skutkować odniesieniem poważnych obrażeń. Używaj tylko zatwierdzonych uchwytów. W razie wątpliwości skontaktuj się z lokalnym dystrybutorem lub wykwalifikowanym pracownikiem. W przeciwnym razie gwarancja nie obowiązuje.
- Nie dokręcaj śrub zbyt mocno, gdyż można w ten sposób uszkodzić telewizor i doprowadzić do unieważnienia gwarancji.
- Aby zapobiec uszkodzeniom, urządzenie musi być bezpiecznie przymocowane do ściany zgodnie z instrukcją montażu.
- Używaj śrub i uchwytów ściennych, które spełniają poniższe wymagania. Gwarancja nie obejmuje szkód ani obrażeń ciała powstałych wskutek niewłaściwego użytkowania lub używania niewłaściwych akcesoriów.

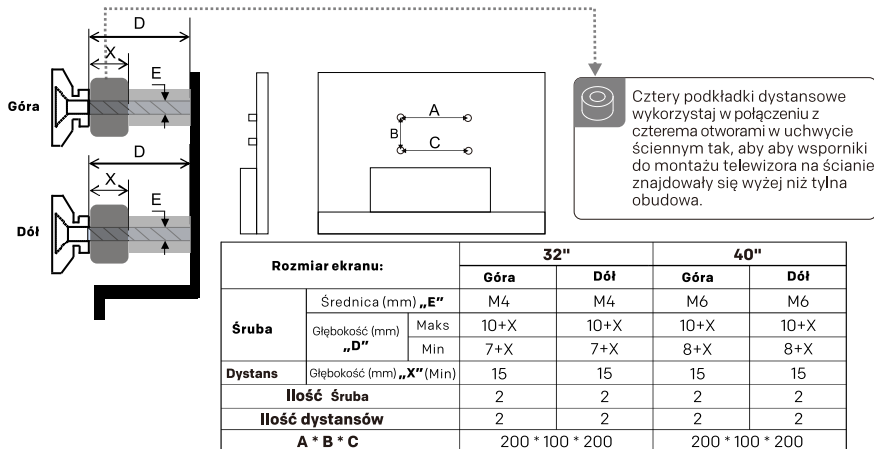

## Środki ostrożności podczas używania pilota

- Używaj pilota celując w kierunku zdalnego czujnika. Przedmioty między pilotem a czujnikiem mogą zakłócać normalną pracę.
- Nie potrząśnij gwałtownie pilotem. Dodatkowo nie wylewaj na pilot żadnych płynów, ani nie umieszczaj go w wysoce wilgotnych miejscach.
- Nie kładź pilota w miejscach nasłonecznionych, bo może to skutkować odkształceniem się urządzenia pod wpływem ciepła.
- Pilot może nie działać w słońcu lub przy innym intensywnych świetle. Jeśli pilot nie działa, zmień położenie telewizora, oświetlenie lub używaj pilota będąc bliżej zdalnego czujnika na telewizorze.
- Zanim zaczniesz wyszukkiwać przez Bluetooth, upewnij się, że urządzenia zewnętrzne działają w trybie parowania. Jeśli do telewizora dołączono pilota Bluetooth (może być niedostępny), możesz przycisnąć kolejno przyciski **BACK** i **HOME**, aby otworzyć tryb parowania. W przypadku innych urządzeń Bluetooth metodę aktywacji trybu parowania znajdziesz w odpowiednich instrukcjach obsługi.

## Środki ostrożności dotyczące korzystania z baterii

Nieprawidłowe użycie baterii może spowodować wyciek. Postępuj ostrożnie, zgodnie z instrukcją.

1. Zwróć uwagę na polaryzację baterii, aby uniknąć zwarcia.
2. Wymień baterie kiedy napięcie baterii jest na tyle niskie, że maleje zasięg. Jeśli nie będziesz korzystał z pilota przez dłuższy czas wyjmij z niego baterie.
3. Nie używaj razem różnych typów baterii (na przykład Magnezowe I Alkaliczne).
4. Nie wkładaj baterii do ognia, nie ładuj, nie rozbieraj baterii.
5. Podczas wyrzucania baterii stosuj się do odpowiednich przepisów dotyczących ochrony środowiska.
6. UWAGA: Baterii (pakiety baterii lub zainstalowane baterie) nie należy wystawiać na nadmierne ciepło, jak np. światło słoneczne, ogień itp.
7. OSTRZEŻENIE: Nie wystawiaj baterii na działanie bardzo niskiego ciśnienia powietrza, aby nie doszło do wybuchu lub wycieku łatwopalnej cieczy czy łatwopalnego gazu.

# Złącza

Uwaga:

- 1) Zdjęcia zostały zamieszczone jedynie w celach informacyjnych.
- 2) Przedstawione tutaj urządzenia zewnętrzne i kable nie zostały dołączone do TV.
- 3) Niektóre złącza zależą od regionu lub modelu. Zakładaj, że posiadasz standardowy telewizor.
- 4). Aby nie uszkodzić produktu ani nie doznać urazu, przed podłączeniem urządzeń zewnętrznych wyjmij wtyczkę przewodu zasilającego telewizora z gniazdka.

## • AV IN

Odbiór sygnału audio i wideo z zewnętrznego urządzenia AV.

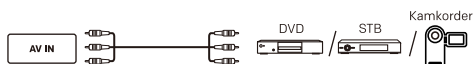

## • ANTENNA IN

Podłącz kabel współosiowy, aby odbierać sygnał z anteny, telewizji kablowej lub satelitarnej.

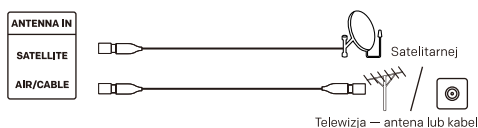

## • USB

Port USB.

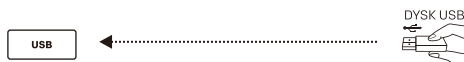

## • HDMI

Odbiór sygnału wejściowego HD z zewnętrжных urządzeń HDMI.

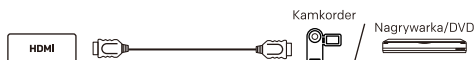

## • DIGITAL AUDIO OUT

Użyj odpowiedniego kabla optycznego, aby podłączyć sygnał wyjściowy audio telewizora do odbiornika audio.



## • LAN

Port sieci.



## • SŁUCHAWKI

Pozwala odtwarzać dźwięk z podłączonych słuchawek. Głośniki zostaną wyciszone po podłączeniu słuchawek.

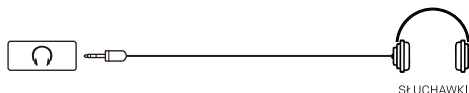

## • CI

Port karty CI.

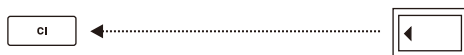

**Uwaga:** Aby zmniejszyć ryzyko pożaru, port CI powinien być zakryty plastikową osłoną, gdy nie jest używany. Przed użyciem portu CI należy upewnić się, że obudowa przeciwpożarowa podłączonego sprzętu jest wykonana z materiałów niepalnych lub materiałów spełniających normę UL94 V-0. Po zakończeniu korzystania z portu CI należy upewnić się, że jest on zakryty plastikową osłoną. Zachowaj plastikową osłonę do wykorzystania w przyszłości. W przypadku zgubienia plastikowej osłony należy skontaktować się z lokalnym sprzedawcą w celu uzyskania nowej.

# PILOT

Uwaga:

- 1). Obraz zamieszczono wyłącznie poglądowo.
- 2). Cechy pilota, takie jak wygląd, przyciski i funkcje, zależą od regionu lub modelu.
- 3). Naciśnij przycisk MIC, aby szybko sparować pilota Bluetooth z telewizorem.
- 4). Funkcje pilota zdalnego sterowania mogą ulec zmianie bez uprzedniego powiadomienia, w związku z aktualizacjami oprogramowania.

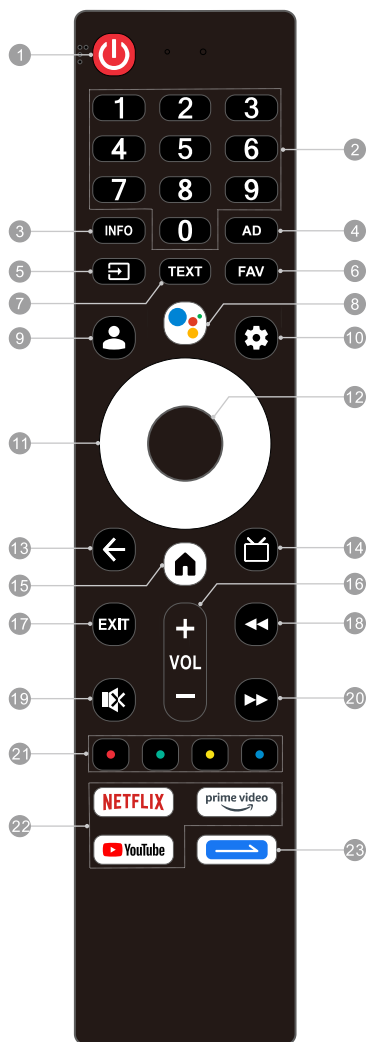

## 1. ZASILANIE (⏻):

Włączanie i wyłączanie telewizora.

- W trybie pracy: Krótkie naciśnięcie przycisku ZASILANIE przełącza TV w tryb szybkiego uruchomienia. Przytrzymanie przycisku ZASILANIE przełącza TV w tryb czuwania.
- W trybie szybkiego uruchamiania, który jest mniej energooszczędny, naciśnij przycisk ZASILANIE, aby wyłączyć telewizor w krótkim czasie.
- W trybie czuwania, który zapewnia większą oszczędność energii, naciśnij przycisk ZASILANIE, aby wyłączyć telewizor w standardowym czasie.

## 2. Przyciski numeryczne (0-9):

Służą do bezpośredniego wybierania kanałów lub wybierania kanałów poprzez wprowadzenie numerów.

**3. INFO:** Służy do przechodzenia do interfejsu INFO (INFORMACJE).

**4. AD:** Dostosuj ustawienia audio, w tym język audio, ścieżki dźwiękowe, typ dźwięku itp. w trybie DTV.

**5. ŹRÓDŁO (📡):** Pozwala uzyskać dostęp do menu sygnału źródłowego.

**6. FAV:** Uzyskaj dostęp do listy ulubionych kanałów.

**7. TEXT:** Pozwala wejść do menu telegazety lub je opuścić.

**8. MIKROFON (🎤):** Rozpoczęcie korzystania z funkcji sterowania za pomocą poleceń głosowych (mikrofon bliskiego pola).

- Krótkie naciśnięcie przycisku mikrofonu wybudza asystenta głosowego.
- Dłgie naciśnięcie uruchamia rejestrowanie polecenia głosowego. Po podaniu polecenia zwolnij przycisk, by uruchomić funkcję.

**9. KONTO (👤):** Zarejestruj się przy pomocy konta Google, by uzyskać dostęp do ulubionych treści.

**10. Menu główne (⚙️):** Dostęp do menu głównego Google TV.

## 11. GÓRA/DÓŁ/LEWO/PRAWO

Służą do nawigowania po menu w celu wyboru pożądanej zawartości.

- Przyciskami GÓRA/DÓŁ możesz także zmieniać kanały.

**12. OK:** Służy do potwierdzania wyborów, wprowadzania zawartości oraz wykonywania poleceń, a także do uzyskania dostępu do listy kanałów.

**13. WSTECZ (⏪):** Pozwala wrócić do zawartości wyższego poziomu lub wyjść z bieżącego ekranu.

**14. PRZEWODNIK (📡):** Uzyskaj dostęp do elektronicznego przewodnika po programach w trybie DTV.

**15. EKRAN GŁÓWNY (🏠):** Służy do przechodzenia do ekranu głównego.

## 16. Zwiększanie/zmniejszanie głośności (GŁOŚNOŚĆ +/-):

Przyciski służą do dostosowywania głośności.

**17. EXIT:** Służy do opuszczania bieżących operacji.

**18. Szybkie przewijanie do tyłu (⏮):** Służy do szybkiego przewijania do tyłu w odtwarzaczu multimedialnym.

**19. WYCZCZENIE (🔊):** Wycisza lub przywraca dźwięk TV.

**20. Szybkie przewijanie do przodu (⏭):** Służy do szybkiego przewijania do przodu w odtwarzaczu multimedialnym.

## 21. Przyciski kolorowe (CZERWONY/ZIELONY/ŻÓŁTY/NIEBIESKI):

Pozwalają wykonywać funkcje dostępne w konkretnych trybach.

**22. Przyciski aplikacji:** Umożliwiają szybki i bezpośredni dostęp do wybranych aplikacji.

## 23. Klucz dzienny (🔑):

- Krótkie naciśnięcie uruchamia funkcję skrótu lub konfiguruje ją po raz pierwszy.
- Naciśnij i przytrzymaj, aby skonfigurować funkcję skrótu.



# PODSTAWOWE FUNKCJE

## E-instrukcja

E-instrukcja to wbudowana funkcja telewizora, którą można wyświetlić na ekranie. Więcej informacji na temat funkcji telewizora można znaleźć w E-instrukcji. Instrukcja elektroniczna może nie być dostępna zależnie od regionu oraz modelu.

1. Aby przejść do ekranu głównego, wciśnij **HOME**.
2. Przyciskami **▲/▼/◀/▶** wyszukaj „E-instrukcję” w menu aplikacji, a następnie uruchom ją przyciskiem **OK**.

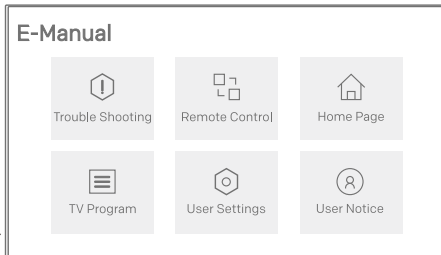

Uwaga: Zdjęcia zostały zamieszczone jedynie w celach informacyjnych.

## Przycisk sterowania TV

### ■ W trybie czuwania:

Naciśnij przycisk sterowania TV, aby włączyć telewizor.

### ■ W trybie pracy:

Użyj przycisku sterowania TV, aby wywołać menu klawiatury programowej. W menu krótkie naciśnięcie przycisku sterowania TV pozwala przesunąć kursor i wybierać żądane opcje. Długie naciśnięcie przycisku sterowania TV pozwala wprowadzić lub wykonać wybraną opcję.

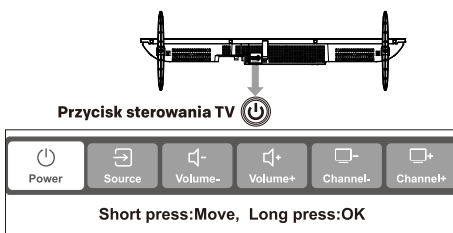

## Włóż baterie do pilota

Plaats twee batterijen van het AAA-type in het batterijcompartiment van de afstandsbediening, zorg ervoor dat ze in de juiste richting geplaatst worden.

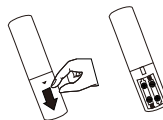

Uwaga: Zdjęcia zostały zamieszczone jedynie w celach informacyjnych.

## Ograniczenie migotania

Migotanie ekranu może powodować zmęczenie oczu, nudności i bóle głowy po długotrwałym oglądaniu. Zastosowana w tym urządzeniu technologia ograniczenia migotania pozwala zapewnić wysoki komfort oglądania. Eliminuje widoczne i niewidoczne migotanie w zakresie częstotliwości 0 ~ 3000 Hz, co można poświadczyć po ustawieniu luminancji.

Uwaga: Technologia ograniczenia migotania może nie być dostępna zależnie od regionu oraz modelu.

## Tryb ochrony oczu

Długotrwała ekspozycja oczu na niebieskie światło może być przyczyną uszkodzenia wzroku. Ten telewizor pozwala chronić oczy poprzez filtrowanie niebieskiego światła. Aby skorzystać z funkcji naciśnij przycisk **<Menu główne>** → Ustawienia → Ekran i dźwięk → Obraz → Zaawansowane ustawienia → Tryb ochrony oczu>.

Uwaga:

- 1) Nie oglądaj telewizji przed długi czas, wykonując przerwy co pół godziny. Spojrzenie w dal pozwala odpocząć oczom.
- 2) Regularnie ćwicz oczy, aby poprawić krążenie krwi, zmniejszyć astenopię i zapobiec krótkowzroczności.
- 3) Funkcja ochrony oczu jest dostępna tylko w wybranych modelach.

# ROZWIĄZYWANIE PROBLEMÓW

Zanim skontaktujesz się z serwisem, zapoznaj się z poniższą tabelą. Znajdziesz w niej możliwe przyczyny problemów i sposoby ich usunięcia.

## Problem natury ogólnej / rozwiązanie

- **Pilot nie działa**  
Wymień baterie.  
Upewnij się, że baterie zostały zainstalowane prawidłowo.  
Upewnij się, że podłączono zasilanie.  
Upewnij się, że pomiędzy czujnikiem pilota a pilotem nie ma przeszkód.
- **Słaby sygnał**  
Problem powodują często zakłócenia powodowane przez sprzęt elektroniczny lub źródła zakłóceń radiowych.

## Obraz i dźwięk / rozwiązanie

- **Brak obrazu, brak dźwięku**  
Sprawdź czy włączone są bezpieczniki i włącznik.  
Podłącz inne urządzenie do gniazda i sprawdź czy funkcjonują poprawnie.  
Upewnij się, że wtyczkę podłączono prawidłowo do gniazdk.
- **Brak dźwięku, prawidłowy obraz**  
Jeśli nie słyszysz dźwięku, nie wyciszaj ani nie zwiększaj głośności.  
Otwórz menu dźwięku i dostosuj ustawienie opcji „Balans”.
- **Nieprawidłowy obraz**  
W przypadku braku koloru lub niskiej jakości obrazu możesz:
  1. Wyregulować kolory w menu ustawień.
  2. Ustawić telewizor z dala od innych urządzeń elektrycznych.
  3. Sprawdzić inny kanał,  
Zły sygnał TV (wyświetla mozaikę lub śnieży)
  1. Sprawdź sygnał anteny i wyreguluj antenę.
  2. Dokładnie dostrój kanał.
  3. Wypróbuj inny kanał.

## Odtwarzacz multimedialny / rozwiązanie

- **Wyświetlony został komunikat „Plik nieprawidłowy” lub „Nieobsługiwany dźwięk”, ewentualnie dźwięk działa prawidłowo a obraz nieprawidłowo lub odwrotnie.**  
Plik multimedialny mógł ulec uszkodzeniu. Sprawdź, czy plik można odtworzyć na komputerze.  
Sprawdź czy kodek wideo lub audio jest obsługiwany.

## Sieć / rozwiązanie

- **Błąd sieci**  
Sprawdź czy ruter działa prawidłowo.  
Upewnij się, że telewizor nawiązał połączenie z routerem.

## Przeglądarka / rozwiązanie

- **Strona nie może być wyświetlona w całości**  
Niektóre rozszerzenia stron trzecich w bieżącej witrynie mogą być nieobsługiwane. Zamknij bieżącą witrynę.
- **Przeglądarka została zatrzymana**  
Bieżąca witryna może zawierać zbyt wiele zawartości, przez co może brakować pamięci. W takim przypadku przeglądarka zostanie zamknięta.

# MODUŁ RADIA

**Uwaga:**

W związku z powyższym, firma [ Metz Consumer Electronics GmbH ] oświadcza, iż urządzenie radiowe typu [Seria MTE6\*] spełnia wymagania dyrektywy 2014/53/UE. Pełna treść deklaracji zgodności UE jest dostępna pod następującym adresem: [www.metzblue.com](http://www.metzblue.com).

<b>Specyfikacje modułu radiowego</b>								
<b>Sieć bezprzewodowa (WLAN)</b>								
Pasma częstotliwości	Moc nadawania (maks.)							
2.4G: 2412 ~ 2472 MHz 2422 ~ 2462 MHz  5G: Pasma I: 5180~5240 MHz 5190~5230 MHz 5210 MHz (może być niedostępna) Pasma II: 5260~5320 MHz 5270~5310 MHz 5290 MHz (może być niedostępna) Pasma III: 5500~5700 MHz 5510~5670 MHz 5530~5610 MHz (może być niedostępna)	<20dBm							
<b>Bluetooth</b>								
Pasma częstotliwości	Moc nadawania (maks.)							
2,402 GHz ~ 2,480 GHz	<20 dBm							
<b>Uwaga:</b>								
1). Urządzenie powinno być ustawione oraz obsługiwane w odległości co najmniej 20 cm od użytkownika.								
2). Z uwagi na różne obszary sprzedaży moduł bezprzewodowy może mieć różne konfiguracje, które nie przekroczą maksymalnych wartości wymienionych w instrukcji.								
3). Ograniczenia lub wymogi w poszczególnych krajach: użycie wewnętrzne wyłącznie w zakresie 5150–5350 Mhz.								
	FR	DE	UK	IT	NL	BE	LU	TR
	DK	IE	GR	ES	PT	AT	FI	LI
	SE	CY	MT	PL	HU	CZ	SK	IS
	SI	EE	LV	LT	BG	RO	HR	NO

# SZCZEGÓŁY TECHNICZNE

Uwaga: Niektóre dane techniczne zależą od regionu lub modelu.

<b>Napięcie robocze:</b>	100-240V~50/60 Hz
<b>Wymiary bez podstawki (Szer. × Wys. × Gł.)</b>	32": 718 x 427 x 68 mm 40": 892 x 511 x 74 mm
<b>Masa netto bez podstawki:</b>	32": 3,3 kg 40": 4,7kg
<b>Wejście antenowe:</b>	Nie zróżnoważenie 75 Ω
<b>Języki wyświetlania:</b>	Wiele opcji
<b>System:</b>	DTV: DVB-T/T2/S/S2/C ATV: PAL/SECAM BG/DK/I
<b>Zasięg kanałów:</b>	DVB-S/S2: 950MHz ~ 2150MHz DVB-T/T2: 50MHz ~ 862MHz DVB-C: 48MHz ~ 859MHz ATV: 47,25MHz ~ 865,25MHz
<b>Środowisko:</b>	Temperatura pracy: 5°C~40°C Wilgotność otoczenia w warunkach pracy: 20%~80% Temperatura składowania: -15°C~45°C Wilgotność otoczenia podczas składowania: 10%~90% bez kondensacji

## LICENCJA



Google TV to nazwa oprogramowania tego urządzenia i znak towarowy firmy Google LLC. Google, YouTube i Chromecast built-in inne powiązane oznaczenia są znakami towarowymi firmy Google LLC.



Terminy „HDMI” oraz „HDMI High-Definition Multimedia Interface”, charakterystyczny kształt produktów HDMI (HDMI trade dress) oraz Logo HDMI stanowią znaki towarowe lub zastrzeżone znaki towarowe spółki HDMI Licensing Administrator, Inc.



Wyprodukowano na licencji Dolby Laboratories.  
Dolby, Dolby Audio oraz symbol z podwójnym D to znaki towarowe Dolby Laboratories Licensing Corporation.

Uwaga:

1. Grafiki w dokumencie zamieszczono wyłącznie poglądowo.
2. Z powodu modernizacji lub aktualizacji oprogramowania funkcje mogą ulec zmianie bez uprzedzenia. Zapoznać się z posiadanym zestawem telewizora.
3. W suchym środowisku ze względu na elektryczność statyczną produkt może uruchomić się ponownie i wrócić do interfejsu OSD, interfejsu odtwarzacza USB lub trybu poprzedniego źródła. To nie jest oznaka awarii. Możesz normalnie korzystać z telewizora.