

METZ

Lead the future

Skrócona instrukcja obsługi

TELEWIZOR LED

Seria MUC7*

Polski

PRZYGOTOWANIE

Odpakowanie i montaż

Uwaga: Zdjęcia zostały zamieszczone jedynie w celach informacyjnych.

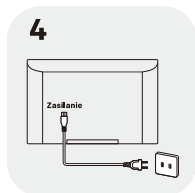
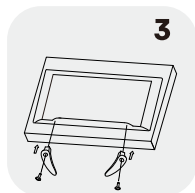
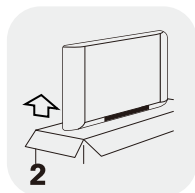
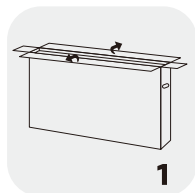

1. Otwórz opakowanie.
2. Wyjmij telewizor.
3. Zainstaluj podstawkę pod telewizor.
4. Podłącz przewód zasilający.

Standardowe akcesoria

Uwaga: Zdjęcia zostały zamieszczone jedynie w celach informacyjnych.

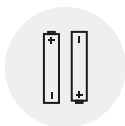

Baterie (2 szt.)

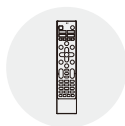

Pilot



Przewód zasilający



Karta gwarancyjna



Instrukcja montażu podstawki



Skrócona instrukcja obsługi



Śruby (4 szt.)

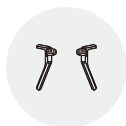

Podstawa stojaka(2 szt.)

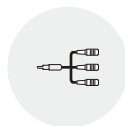



Kabel AV

OSTRZEŻENIA I ŚRODKI OSTROŻNOŚCI

Przeczytaj wszystkie instrukcje przed rozpoczęciem pracy. Zachowaj instrukcję na poczet przyszłego użytkowania.

Ważne instrukcje dotyczące bezpieczeństwa

- Przeczytaj poniższe instrukcje — Przed przystąpieniem do obsługi produktu przeczytaj wszystkie instrukcje dotyczące bezpieczeństwa i obsługi.
- Zachowaj niniejsze instrukcje — Instrukcje dotyczące bezpieczeństwa i obsługi zachowaj do wykorzystania w przyszłości.
- Przestrzegaj wszystkich ostrzeżeń — Postępuj zgodnie ze wszystkimi ostrzeżeniami na sprzęcie i w instrukcji obsługi.
- Przestrzegaj wszystkich instrukcji — Postępuj zgodnie ze wszystkimi instrukcjami dotyczącymi obsługi i użytkowania.
- Nie używaj urządzenia w pobliżu wody — Telewizora nie wolno używać blisko wody lub źródeł wilgoci, takich jak wilgotna piwnica, basen itp.
- Czyść urządzenie wyłącznie suchą ścierką.
- Nie zasłaniaj żadnych otworów wentylacyjnych. Zamontuj urządzenie zgodnie z zaleceniami producenta.
- Nie montuj telewizora w pobliżu jakichkolwiek źródeł ciepła, takich jak obszary bezpośrednio nastożecznione, grzejniki, nawiewy ciepłego powietrza, piece lub inne urządzenia (w tym również wzmacniacze), które generują ciepło.
- Pamiętaj o istotnej funkcji bezpieczeństwa, jaką pełni wtyczka spolaryzowana lub wtyczka z uziemieniem. Wtyczka spolaryzowana ma dwa bolce o różnej szerokości. Wtyczka z uziemieniem ma dwa bolce wtykowe i jeden bolec uziemiający. Za bezpieczeństwo odpowiada bolec szerszy lub uziemiający. Jeżeli wtyczka dołączona do zestawu nie pasuje do gniazda, skontaktuj się z elektrykiem w celu jej wymiany.
- Chroń przewód zasilający przed zgnieceniem lub zmiżdżeniem. Dotyczy to przede wszystkim miejsc przy wtyczce, przy gnieździe i wylocie z urządzenia.
- Używaj wyłącznie elementów montażowych / akcesoriów podanych przez producenta.
-  Używaj urządzenia wyłącznie ze stojakiem mobilnym lub stacjonarnym, trójnogiem, uchwytem lub stolikiem określonym przez producenta lub sprzedawanym wraz z urządzeniem. W przypadku korzystania ze stojaka mobilnego lub stacjonarnego przy przemieszczaniu stojaka z telewizorem zachowaj ostrożność, aby nie doznać obrażeń wskutek jego przewrócenia.
- Na czas burzy z piorunami lub dłuższego okresu braku użytkowania wyjmij wtyczkę z gniazda.
- Wszelkie naprawy zlecaj wykwalifikowanym pracownikom. Naprawa jest niezbędna, gdy urządzenie zostało w jakikolwiek sposób uszkodzone, np. przewód zasilający lub jego wtyczka został/została uszkodzony/uszkodzona, do wnętrza urządzenia przedostała się ciecz lub wpadł do niego przedmiot, urządzenie było narażone na działanie deszczu lub wilgoci, nie działa prawidłowo lub upadło.
- UWAGA: Zalecenia dotyczące naprawy dotyczą wyłącznie wykwalifikowanych pracowników. Aby ograniczyć ryzyko porażenia prądem elektrycznym, nie wykonuj żadnych napraw poza tymi, które opisano w instrukcji obsługi, chyba że masz odpowiednie kwalifikacje.
- Nie montuj urządzenia w miejscu zamkniętym lub zabudowanym, takim jak biblioteczka lub inny podobny mebel, i zadбай, aby miało one odpowiednią wentylację. Nie zatykaj otworów wentylacyjnych przedmiotami, np. gazetami, obrusami, zastonami itd.
- Przed zainstalowaniem i uruchomieniem sprzętu proszę zapoznać się z informacjami bezpieczeństwa umieszczonymi na zewnętrznej stronie tyłu urządzenia.
- Aby zminimalizować ryzyko zapłonu lub porażenia nie narażaj urządzenia na deszcz i wilgoć.
- Urządzenie nie powinno być narażone na kapanie lub rozlanie, a także na przedmioty wypełnione płynami, takie jak np. wazy, które nie powinny być umieszczane na urządzeniu. Unikaj miejsc zakurzonych.

- Złącza oznaczone symbolem „⚡”. mogą porazić prądem. Zewnętrzne okablowanie podłączane do złącz wymaga ingerencji wyszkolonej osoby lub przygotowania gotowych do użycia przewodów i kabli.
- Aby zapobiec urazom, używaj uchwyty do montażu na stojaku/ścianie, który służy do zabezpieczenia urządzenia na stojaku/ścianie zgodnie z instrukcją montażu.
- Niebezpieczeństwo eksplozji w przypadku błędnej wymiany baterii. Wymieniaj wyłącznie z takim samym lub odpowiadającym rodzajem.
- Baterie (bateria, baterie lub zestawy baterii) nie powinny być wystawiane na nadmierne ciepło jak np. światło słoneczne, ogień itp.
- Nadmierne ciśnienie akustyczne w słuchawkach może spowodować utratę słuchu. Bardzo głośne słuchanie muzyki przez dłuższy czas może uszkodzić słuch. Aby zminimalizować ryzyko uszkodzenia słuchu należy zmniejszyć głośność do bezpiecznego, komfortowego poziomu oraz ograniczyć czas głośnego słuchania.
- Złączka telewizora służy do awaryjnego odłączania urządzenia i musi być łatwo dostępna.
- Gdy urządzenie nie jest użytkowane oraz podczas jego transportowania zadбай, aby spiąć przewody zasilające paskiem zaciskowym lub innym przeznaczonym do tego zabezpieczeniem. Nie powinno ono mieć ostrych krawędzi, gdyż grozi to przetarciem kabli zasilających. Przed ponownym użyciem zadбай o to by kabel zasilający nie był uszkodzony. W przypadku stwierdzenia uszkodzenia udaj się do serwisu, aby wymienić kabel na nowy lub o takich samych parametrach, zgodnie z zaleceniami producenta.
- Podczas wyrzucania baterii należy brać pod uwagę ochronę środowiska.
- Na urządzeniu nie powinno się umieszczać źródeł otwartego ognia np. świeczek. Aby zapobiec rozprzestrzenieniu się ognia trzymaj świece lub inne źródła płomienia z dala od urządzenia.
- Jeżeli na tabliczce znamionowej telewizora znajduje się symbol , a wtyczka jego przewodu zasilającego ma dwa bolce, oznacza to, że jest to urządzenie klasy II lub urządzenie elektryczne z podwójną izolacją. Zostało ono zaprojektowane w taki sposób, aby połączenie uziemiające nie było wymagane (dotyczy tylko urządzeń klasy II).
- Ostrzeżenie dotyczące urządzenia zawierającego BATERIE PASTYLKOWE / OGNIWA GUZIKOWE (dotyczy wyłącznie urządzeń zawierających tego typu wymienne baterie/ogniwa):
UWAGA:
Nie wolno polykać baterii; grozi oparzeniem chemicznym; (Pilot wyposażony w) ten produkt zawiera baterię pastylkową/ogniwo guzikowe. Połknięcie baterii pastylkowej / ogniwa guzikowego grozi poważnymi oparzeniami narządów wewnętrznych w ciągu zaledwie 2 godzin i może skutkować śmiercią. Nowe i zużyte baterie/ogniwa należy trzymać poza zasięgiem dzieci. Jeżeli komora baterii pilota nie zamyka się w sposób bezpieczny, nie korzystaj z niego i odłóż go w miejscu, do którego dzieci nie mają dostępu. W razie podejrzenia połknięcia baterii/ogniw lub umieszczenia ich w jakiegokolwiek części ciała natychmiast uzyskaj pomoc medyczną.



Błyskawica zakończona strzałką w trójkącie równobocznym ostrzega użytkownika o obecności nieizolowanych części pod napięciem w obudowie produktu. Dotknięcie takiego elementu może spowodować porażenie prądem.

- Aby ograniczyć ryzyko porażenia prądem, nie zdejmuj osłony (lub pokrywy tylnej). Urządzenie nie zawiera części, z których naprawą poradziłby sobie użytkownik. Wszelkie naprawy zlecaj wykwalifikowanym pracownikom serwisowym.
- Wykrzyknik w trójkącie równobocznym zwraca uwagę użytkownika na ważne instrukcje dotyczące eksploatacji i konserwacji, zawarte w dokumentacji dołączonej do urządzenia.
- W odpowiednich miejscach na urządzeniu powinny znajdować się poniższe informacje:

~ Prąd przemienny (AC).	⏸ Tryb oczekiwania.
— Prąd stały (DC).	I Włączenie zasilania.
 Urządzenie klasy II.	⚡ Niebezpieczne napięcie.

Dyrektywa WEEE



Prawidłowa utylizacja produktu. Znak oznaczający, że dany produkt na terenie Unii Europejskiej nie powinien być wyrzucany razem z odpadami komunalnymi. Aby zapobiec wystąpieniu niebezpieczeństwa dla zdrowia ludzkiego oraz skażenia środowiska z powodu nieodpowiedniego składowania odpadków, poddaj urządzenie recyklingowi i promuj odnawialne użycie materiałów składowych. Aby zwrócić zużyte urządzenie, skorzystaj z systemu zbiórki odpadów lub skontaktuj się ze sprzedawcą. Zostanie ono wówczas przekazane do bezpiecznego dla środowiska recyklingu.

Ustawianie telewizora

- Ustaw monitor na płaskiej powierzchni, takiej jak stół czy biurko. W celu zapewnienia właściwej wentylacji zestaw przynajmniej 10 cm wolnego miejsca wokół telewizora. Aby uniknąć niebezpiecznych sytuacji, na górze telewizora nie stawiaj żadnych przedmiotów. To urządzenie może być użytkowane w klimacie tropikalnym i/lub umiarkowanym.
- Zamocuj tył obudowy do ściany (dotyczy tylko niektórych krajów).
- Ostrzeżenie: Zagrożenia związane ze stabilnością. Telewizor może upaść i spowodować poważne uszkodzenie ciała, a nawet zgon. Wielu uszkodzeń ciała, zwłaszcza wśród dzieci, można uniknąć. W tym celu wdróż następujące środki zapobiegawcze:
 - ZAWSZE używaj szafek, podstawek lub metod mocowania zalecanych przez producenta telewizora.
 - ZAWSZE używaj jedynie takich mebli, które w bezpieczny sposób podtrzymują telewizor.
 - ZAWSZE upewnij się, że telewizor nie wystaje poza krawędzie mebla, na którym stoi.
 - ZAWSZE ostrzeż dzieci przed niebezpieczeństwem związanym ze wspinaniem się na mebel w celu osiągnięcia telewizora lub jego przycisków.
 - ZAWSZE prowadź kable i przewody połączone do telewizora w taki sposób, by nie można było ich wyciągnąć, chwycić lub potknąć się o nie.
 - NIGDY nie stawiaj telewizora na niestabilnych obiektach.
 - NIGDY nie umieszczaj telewizora na wysokich meblach (np. szafach, biblioteczkach) bez odpowiedniego przytwierdzenia zarówno telewizora jak i mebla, na przykład do ściany.
 - NIGDY nie umieszczaj telewizora na obrusach ani innych materiałach. Telewizor musi stać bezpośrednio na meblu.
 - NIGDY nie umieszczaj na telewizorze lub meblu, na którym stoi, przedmiotów takich jak zabawki czy pilot, które mogą skłonić dzieci do wejścia na mebel.

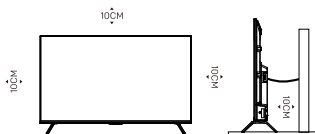

Uwaga: Zdjęcie zamieszczono wyłącznie w celach informacyjnych.

Po demontażu i przeniesieniu telewizora zastosuj te same środki zapobiegawcze.

Montaż naścienny

- Telewizor można zamontować na ścianie. Aby kupić zalecany uchwyt ścienny, skontaktuj się z lokalnym dystrybutorem. Ostrożnie przymocuj uchwyt ścienny z tyłu telewizora. Zamontuj uchwyt ścienny na ścianie litej, prostopadłe do podłogi. W przypadku montażu na innych materiałach budowlanych skontaktuj się z wykwalifikowanym pracownikiem. Szczegółowe instrukcje montażu zostaną dołączone do uchwytu. Użyj takiego uchwytu, który odpowiednio zabezpiecza telewizor do ściany oraz zostawia odpowiednią ilość przestrzeni na podłączenie urządzeń zewnętrznych.
- Przed przenoszeniem lub montażem telewizora odłącz go od zasilania. W przeciwnym razie może wystąpić ryzyko porażenia prądem.
- Jeżeli telewizor był zamocowany na stojaku, przed zamocowaniem go do uchwytu ściennego zdemontuj go ze stojaka, wykonując czynności montażowe w odwrotnej kolejności.
- Montaż telewizora na suficie lub ścianie pochylej grozi jego upadkiem i może skutkować odniesieniem poważnych obrażeń. Używaj zatwierdzonych uchwytów. W razie wątpliwości skontaktuj się z lokalnym dystrybutorem lub wykwalifikowanym pracownikiem. W przeciwnym razie gwarancja nie obowiązuje.
- Nie dokręcaj śrub zbyt mocno, gdyż można w ten sposób uszkodzić telewizor i doprowadzić do unieważnienia gwarancji.

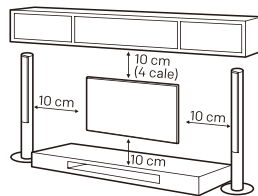

Uwaga: Zdjęcie zamieszczono wyłącznie w celach informacyjnych.

- Aby zapobiec uszkodzeniom, urządzenie musi być bezpiecznie przymocowane do ściany zgodnie z instrukcją montażu.
- Używaj śrub i uchwytyw ściennych, które spełniają poniższe wymagania. Gwarancja nie obejmuje szkód ani obrażeń ciała powstałych wskutek niewłaściwego użytkowania lub używania niewłaściwych akcesoriów.

Rozmiar ekranu:		43"		50"		55"		65"	
		Góra	Dół	Góra	Dół	Góra	Dół	Góra	Dół
Śruba	Średnica (mm) „E”	M6	M6	M6	M6	M6	M6	M6	M6
	Głębokość (mm)	Maks	20	15	15	15	15	30	30
		„D” Min	12	5	12	12	12	12	20
	Szt.	2	2	2	2	2	2	2	2
A*B*C		200*200*200		200*200*200		200*200*200		400*200*400	

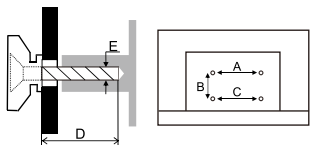

Uwaga:

1. Zdjęcia zostały zamieszczone jedynie w celach informacyjnych.
2. W przypadku telewizorów ze złączami po stronie ściany pozostaw odpowiedni dostęp. Aby zamontować telewizor na uchwycie ściennym, zastosuj separator przy każdym wkręcie. To niewielki pusty słup o wysokości ≥ 30 mm.

Środki ostrożności podczas używania pilota

- Używaj pilota celując w kierunku zdalnego czujnika. Przedmioty między pilotem a czujnikiem mogą zakłócać normalną pracę.
- Nie potrząsaj gwałtownie pilotem. Dodatkowo nie wylewaj na pilot żadnych płynów, ani nie umieszczaj go w wysoce wilgotnych miejscach.
- Nie kładź pilota w miejscach nasłonecznionych, bo może to skutkować odkształceniem się urządzenia pod wpływem ciepła.
- Pilot może nie działać w słońcu lub przy innym intensywnych świetle. Jeśli pilot nie działa, zmień położenie telewizora, oświetlenie lub używaj pilota będąc bliżej zdalnego czujnika na telewizorze.
- Zanim zaczniesz wyszukiwać przez Bluetooth, upewnij się, że urządzenia zewnętrzne działają w trybie parowania. Jeśli do telewizora dołączono pilota Bluetooth (może być niedostępny), możesz przycisnąć kolejno przyciski ◀ i HOME, aby otworzyć tryb parowania. W przypadku innych urządzeń Bluetooth metodę aktywacji trybu parowania znajdziesz w odpowiednich instrukcjach obsługi.

Środki ostrożności dotyczące korzystania z baterii

Nieprawidłowe użycie baterii może spowodować wyciek. Postępuj ostrożnie, zgodnie z instrukcją.

1. Zwróć uwagę na polaryzację baterii, aby uniknąć zwarcia.
2. Wymień baterie kiedy napięcie baterii jest na tyle niskie, że maleje zasięg. Jeśli nie będziesz korzystał z pilota przez dłuższy czas wyjmij z niego baterie.
3. Nie używaj razem różnych typów baterii (na przykład Magnezowe I Alkaliczne).
4. Nie wkładaj baterii do ognia, nie ładuj, nie rozbieraj baterii.
5. Podczas wyrzucania baterii stosuj się do odpowiednich przepisów dotyczących ochrony środowiska.
6. UWAGA: Baterii (pakiety baterii lub zainstalowane baterie) nie należy wystawiać na nadmierne ciepło, jak np. światło słoneczne, ogień itp.

Włóż baterie do pilota

Plaats twee batterijen van het AAA-type in het batterijcompartiment van de afstandsbediening, zorg ervoor dat ze in de juiste richting geplaatst worden.

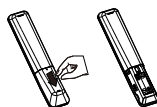

Uwaga: Zdjęcie zamieszczono wyłącznie w celach informacyjnych.

COLLEGAMENTO TERMINALE

• AV IN

Podłącz źródło sygnału audio i wideo, np. odtwarzacz DVD.

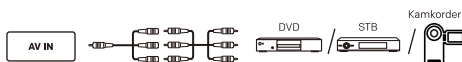

• ANTENNA IN

Podłącz kabel współosiowy, aby odbierać sygnał z anteny, telewizji kablowej lub satelitarnej.

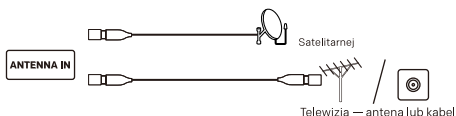

• USB

Port USB.

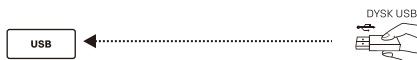

• HDMI

Podłącz sygnał wejściowy przez HDMI wykorzystując np. DVD.

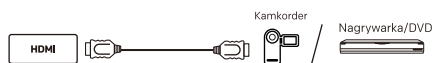

• DIGITAL AUDIO OUT

Użyj odpowiedniego kabla optyczny, aby podłączyć sygnał wyjściowy audio telewizora do odbiornika audio.



• LAN

Port sieci.

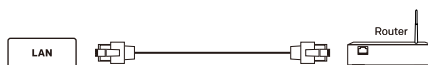

• CI

Port karty CI.

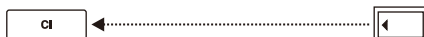

Uwaga:

- 1) Zdjęcia zostały zamieszczone jedynie w celach informacyjnych.
- 2) Przedstawione tutaj urządzenia zewnętrzne i kable nie zostały dołączone do TV.
- 3) Niektóre złącza zależą od regionu lub modelu. Zakładaj, że posiadasz standardowy telewizor.

PILOT

Uwaga:

- 1). Obraz zamieszczono wyłącznie poglądowo.
- 2). Cechy pilota, takie jak wygląd, przyciski i funkcje, zależą od regionu lub modelu.

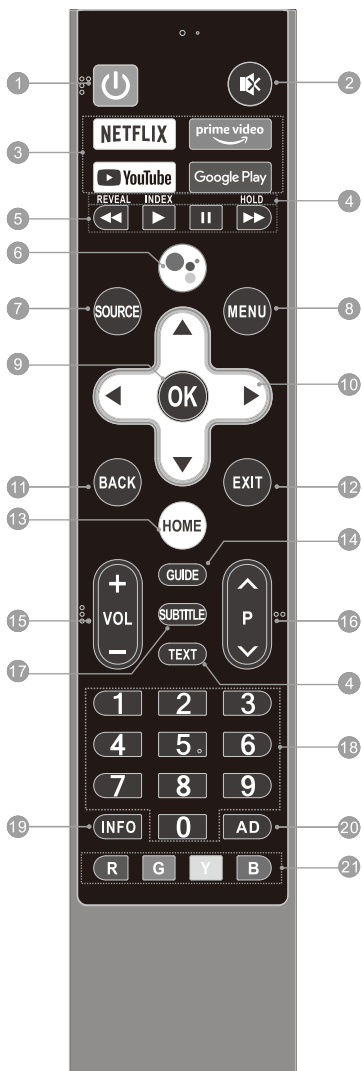

1. ZASILANIE (⏻): Służy do włączania telewizora lub przełączania do trybu gotowości.

2. WYCISZENIE (🔇): Służy do wyciszenia i przywracania dźwięku telewizora.

3. Przyciski aplikacji: Umożliwiają bezpośredni dostęp do wybranych aplikacji.

4. *Przyciski telegazety*****

- **TEXT:** Pozwala wejść do menu telegazety lub je opuścić.
- **REVEAL:** Pozwala wyświetlić lub ukryć ukryte informacje.
- **INDEX:** Pozwala wyświetlić spis treści.
- **HOLD:** Pozwala zatrzymać stronę telegazety i chwilowo wyłączyć aktualizacje lub zmiany.

5. * Przyciski do sterowania odtwarzaniem przez USB *****

- **Pauza (⏸):** Zatrzymuje odtwarzanie.
- **Odtwarzanie (⏪):** Rozpoczyna odtwarzanie.
- **Szybkie przewijanie do tyłu (⏮):** Służy do szybkiego przewijania odtwarzanej zawartości do tyłu.
- **Szybkie przewijanie do przodu (⏭):** Służy do szybkiego przewijania odtwarzanej zawartości do przodu.

6. MIKROFON (🎤): Zacząć korzystać z funkcji głosu bliskiego pola.

7. SOURCE: Służy do wybierania źródła wejściowego.

8. MENU: Służy do przechodzenia do menu szybkich ustawień.

9. OK: Służy do potwierdzania wyborów, wprowadzania zawartości oraz wykonywania poleceń, a także do wyświetlania listy Quick Button (Skrót klawiszowy)

10. Przyciski nawigacyjne (▲/▼/◀/▶)

Służą do nawigowania po menu w celu wyboru pożądanej zawartości.

11. BACK: Pozwala wrócić do zawartości wyższego poziomu lub wyjść z bieżącego ekranu.

12. EXIT: Służy do opuszczania bieżących operacji.

13. HOME: Służy do przechodzenia do ekranu głównego.

14. GUIDE: Otwiera interfejs EPG w trybie DTV.

15. Zwiększanie/zmniejszanie głośności (VOL +/-): Służy do dostosowywania głośności dźwięku.

16. Następny/poprzedni program (P ▲/▼): Służy do przełączania kanałów.

17. SUBTITLE: Służy do włączania i wyłączenia funkcji napisów.

18. Przyciski numeryczne (0~9): Służy do bezpośredniego wybierania kanału lub wprowadzania jego numer.

19. INFO: Służy do przechodzenia do interfejsu INFO (INFORMACJE).

20. AD: Włącza lub wyłącza audiodeskrpcję.

21. Kolorowe przyciski (R/G/Y/B):

Pozwalają wykonywać funkcje dostępne w konkretnych trybach.

PODSTAWOWE FUNKCJE

E-instrukcja

E-instrukcja to wbudowana funkcja telewizora, którą można wyświetlić na ekranie. Więcej informacji na temat funkcji telewizora można znaleźć w E-instrukcji. Aby uzyskać do niej dostęp:

1. Naciśnij przyciśnij przycisk **HOME**, aby przejść do strony głównej.
2. Przyciskami **▲/▼/◀/▶** wyszukaj „E-instrukcję” w menu „Aplikacje”, a następnie uruchom ją przyciskiem **OK**.

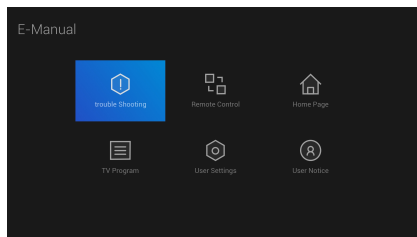

Uwaga: Zdjęcia zostały zamieszczone jedynie w celach informacyjnych.

Przycisk sterowania TV

Środkowy przycisk:

1. Naciśnij go w trybie czuwania, aby włączyć telewizor.
2. W trybie pracy:
 - Bez listy źródłowej naciśnij go, aby przejść do tej listy.
 - Z listą źródłową naciśnij go, aby przejść do wybranego źródła.
 - Naciśnij go i przytrzymaj, aby wyjść z listy źródłowej lub przełączyć telewizor na tryb czuwania.

Przycisk W lewo/W prawo: Służy do regulacji głośności telewizora.

Przycisk w górę / w dół: Służy do zmiany kanałów lub wybierania źródła z listy źródłowej.

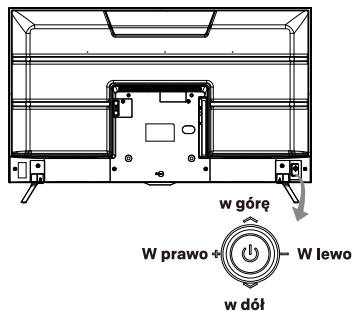

Uwaga: Zdjęcie zamieszczone wyłącznie w celach informacyjnych.

Tryb ochrony oczu

Długotrwałe wystawienie oczu na niebieskie światło może być przyczyną uszkodzenia wzroku. Telewizor może chronić oczy poprzez filtrowanie niebieskiego światła. Aby skorzystać z funkcji, wybierz kolejno opcje **< MENU** → More (Więcej) → Picture (Obraz) → Picture Mode (Tryb obrazu) → Movie (Film) > i **MENU** → More (Więcej) → Picture (Obraz) → Color Temperature (Kolor Temperatura) → Warm (Ciepły) >.

Uwaga:

- 1)Gdy oglądasz telewizor, rób przerwę co pół godziny. Patrząc w dal, dasz oczom odpocząć.
- 2)Regularnie ćwicz oczy, aby poprawić krążenie krwi, zmniejszyć astenopię i zapobiec krótkowzroczności.
- 3)Funkcja ochrony oczu jest dostępna na wybranych modelach.
- 4)Kupiony telewizor może różnić się od modelu przedstawionego w instrukcji.

ROZWIĄZYWANIE PROBLEMÓW

Zanim skontaktujesz się z serwisem, zapoznaj się z poniższą tabelą. Znajdziesz w niej możliwe przyczyny problemów i sposoby ich usunięcia.

Problem natury ogólnej / rozwiązanie

- **Pilot nie działa**
Wymień baterie.
Upewnij się, że baterie zostały zainstalowane prawidłowo.
Upewnij się, że podłączono zasilanie.
Upewnij się, że pomiędzy czujnikiem pilota a pilotem nie ma przeszkód.
- **Słaby sygnał**
Problem powodują często zakłócenia powodowane przez sprzęt elektroniczny lub źródła zakłóceń radiowych.

Obraz i dźwięk / rozwiązanie

- **Brak obrazu, brak dźwięku**
Sprawdź czy włączone są bezpieczniki i włącznik.
Podłącz inne urządzenie do gniazda i sprawdź czy funkcjonują poprawnie.
Upewnij się, że wtyczkę podłączono prawidłowo do gniazdka.
- **Brak dźwięku, prawidłowy obraz**
Jeśli nie słyszysz dźwięku, nie wyciszaj ani nie zwiększaj głośności.
Otwórz menu dźwięku i dostosuj ustawienie opcji „Balans”.
- **Nieprawidłowy obraz**
W przypadku braku koloru lub niskiej jakości obrazu możesz:
 1. Wyregulować kolory w menu ustawień.
 2. Ustawić telewizor z dala od innych urządzeń elektrycznych.
 3. Sprawdzić inny kanał,
Zły sygnał TV (wyświetla mozaikę lub śnieży)
 1. Sprawdź sygnał anteny i wyreguluj antenę.
 2. Dokładnie dostrój kanał.
 3. Wypróbuj inny kanał.

Odtwarzacz multimedialny / rozwiązanie

- **Wyświetlony został komunikat „Plik nieprawidłowy” lub „Nieobsługiwany dźwięk”, ewentualnie dźwięk działa prawidłowo a obraz nieprawidłowo lub odwrotnie.**
Plik multimedialny mógł ulec uszkodzeniu. Sprawdź, czy plik można odtworzyć na komputerze.
Sprawdź czy kodek wideo lub audio jest obsługiwany.

Sieć / rozwiązanie

- **Błąd sieci**
Sprawdź czy ruter działa prawidłowo.
Upewnij się, że telewizor nawiązał połączenie z routerem.

Przeglądarka / rozwiązanie

- **Strona nie może być wyświetlona w całości**
Niektóre rozszerzenia stron trzecich w bieżącej witrynie mogą być nieobsługiwane. Zamknij bieżącą witrynę.
- **Przeglądarka została zatrzymana**
Bieżąca witryna może zawierać zbyt wiele zawartości, przez co może brakować pamięci. W takim przypadku przeglądarka zostanie zamknięta.

SZCZEGÓŁY TECHNICZNE

Uwaga:

1. Niektóre dane techniczne zależą od regionu lub modelu.
2. W związku z powyższym, firma [Metz Consumer Electronics GmbH] oświadcza, iż urządzenie radiowe typu [Seria MUC7*] spełnia wymagania dyrektywy 2014/53/UE. Pełna treść deklaracji zgodności UE jest dostępna pod następującym adresem:
www.metzblue.com.

Napięcie robocze:	100-240V~50/60 Hz
Wymiary bez podstawki (Szer. × Wys. × Gł.)	43": 959,7 x 562,6 x 75,8mm 50": 1113 x 647 x 75 mm 55": 1227 x 715 x 75 mm 65": 1447,7 x 836,8 x 81,3 mm
Masa netto bez podstawki:	43": 6,3 kg 50": 9,0 kg 55": 10,52 kg 65": 17,6 kg
Wejście antenowe:	Nie zrównoważenie 75 Ω
Języki wyświetlania:	Wiele opcji
System:	DTV: DVB-T/T2/S/S2/C ATV: PAL/SECAM BG/DK/I
Zasięg kanałów:	DVB-S/S2: [KU] 950 MHz ~ 2150 MHz [C] 5150 MHz ~ 5750 MHz DVB-T/T2: 174 MHz ~ 230 MHz 470 MHz ~ 860 MHz DVB-C: 50 MHz ~ 858 MHz ATV: 47,25 MHz ~ 865,25 MHz
Środowisko (tylko w strefach klimatu tropikalnego):	Temperatura pracy: 5°C~40°C Wilgotność otoczenia w warunkach pracy: 20%~80% Temperatura składowania: -15°C~50°C Wilgotność otoczenia podczas składowania: 10%~90%
Środowisko (tylko w strefach klimatu umiarkowanego):	Temperatura pracy: 5°C~40°C Wilgotność otoczenia w warunkach pracy: 20%~80% Temperatura składowania: -15°C~45°C Wilgotność otoczenia podczas składowania: 10%~90%

Specyfikacje modułu radiowego

Sieć bezprzewodowa (WLAN)

Pasma częstotliwości	Moc nadawania (maks.)
2.4G: 2412 ~ 2472 MHz 2422 ~ 2462 MHz 5G: Pasma I: 5180~5240 MHz 5190~5230 MHz 5210 MHz (może być niedostępna) Pasma II: 5260~5320 MHz 5270~5310 MHz 5290 MHz (może być niedostępna) Pasma III: 5500~5700 MHz 5510~5670 MHz 5530~5610 MHz (może być niedostępna)	<20dBm

Bluetooth

Pasma częstotliwości	Moc nadawania (maks.)
2,402 GHz ~ 2,480 GHz	<20 dBm

Uwaga:

- 1). Urządzenie powinno być ustawione oraz obsługiwane w odległości co najmniej 20 cm od użytkownika.
- 2). Z uwagi na różne obszary sprzedaży moduł bezprzewodowy może mieć różne konfiguracje, które nie przekroczą maksymalnych wartości wymienionych w instrukcji.
- 3). Ograniczenia lub wymogi w poszczególnych krajach: użycie wewnętrzne wyłącznie w zakresie 5150–5350 Mhz.



FR	DE	UK	IT	NL	BE	LU	TR
DK	IE	GR	ES	PT	AT	FI	LI
SE	CY	MT	PL	HU	CZ	SK	IS
SI	EE	LV	LT	BG	RO	HR	NO

LICENCJA

androidtv

Android TV, Google Play, Chromecast oraz Youtube to zastrzeżone znaki towarowe Google LLC.



Terminy HDMI, HDMI High Definition Multimedia Interface oraz logo HDMI są znakami towarowymi lub zarejestrowanymi znakami towarowymi HDMI Licensing Administrator, Inc. w Stanach Zjednoczonych i innych krajach



Informacje o patentach DTS można znaleźć na stronie <http://patents.dts.com>. Wyprodukowano na licencji DTS, Inc. (dotyczy firm z siedzibą w USA / Japonii / na Tajwanie) lub na licencji DTS Licensing Limited (dotyczy wszystkich pozostałych firmy). DTS, DTS Studio Sound i logo DTS to zastrzeżone znaki towarowe lub znaki towarowe DTS, Inc. z siedzibą w USA i w innych krajach. © 2020 DTS, Inc. WSZYSTKIE PRAWA ZASTRZEŻONE.



Wyprodukowano na licencji Dolby Laboratories. Dolby, Dolby Audio oraz symbol z podwójnym D to znaki towarowe Dolby Laboratories Licensing Corporation.

Uwaga:

- 1. Grafiki w dokumencie zamieszczono wyłącznie poglądowo.*
- 2. Firma zastrzega sobie prawo do zmiany wyglądu i danych technicznych bez uprzedzenia.*
- 3. W suchym środowisku ze względu na elektryczność statyczną produkt może uruchomić się ponownie i wrócić do interfejsu OSD, interfejsu odtwarzacza USB lub trybu poprzedniego źródła. To nie jest oznaka awarii. Możesz normalnie korzystać z telewizora.*