

# METZ

Lead the future

## Príručka so stručným návodom

LED televízor

Série MUC85\*

Slovensky

# PRÍPRAVA

## Vybalenie a inštalácia

Poznámka: Obrázky slúžia len na referenčné účely.

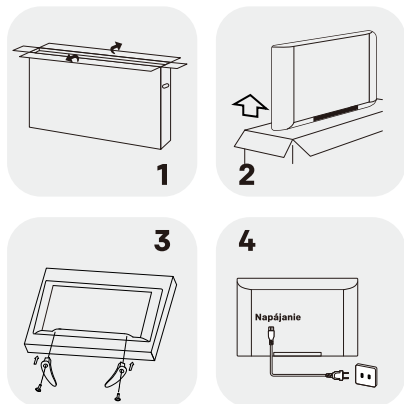

1. Otvorte obal.
2. Vyberte televízor.
3. Nainštalujte nožičky stojanu televízora.
4. Pripojte napájací kábel.

## Štandardné príslušenstvo

Poznámka: Obrázky slúžia len na referenčné účely.



Batérie / 2

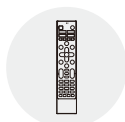

Diaľkový ovládač



Napájací kábel



Záručný list



Návod na  
montáž stojana



Príručka so  
stručným návodom



Skrutky / 4



Základňa stojana / 2

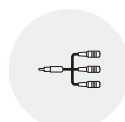



Kábel AV meniča

# VÝSTRAHA A BEZPEČNOSTNÉ OPATRENIA

Pred použitím setu si prečítajte všetky pokyny. Uchovajte si tieto pokyny aj pre neskoršie použitie.

## Dôležité bezpečnostné pokyny







- Prečítajte si tieto pokyny – všetky bezpečnostné a prevádzkové pokyny je potrebné si prečítať predtým, ako sa bude tento výrobok používať.
- Uschovajte si tieto pokyny – bezpečnostné a prevádzkové pokyny je potrebné uschovať na budúce použitie.
- Dbajte na všetky varovania – všetky varovania na zariadení a v návode na obsluhu je potrebné dodržiavať.
- Dodržujte všetky pokyny – všetky pokyny na obsluhu a použitie musia byť dodržiavané.
- Nepoužívajte toto zariadenie v blízkosti vody – zariadenie sa nesmie používať v blízkosti vody alebo vo vlhkom prostredí, napríklad, vo vlhkej pivnici alebo blízko bazéna a podobne.
- Čistite iba so suchou handričkou.
- Neblokujte žiadne vetracie otvory. Inštalujte v súlade s pokynmi výrobcu.
- Neinštalujte v blízkosti zdrojov tepla, ako je priame slnečné žiarenie, radiátory, ohrievače, kachle alebo iné zariadenia (vrátane zosilňovačov), ktoré produkujú teplo.
- Nepoškodujte bezpečnostnú funkciu polarizovanej alebo uzemňovacej zástrčky. Polarizovaná zástrčka má dva kolíky, pričom jeden je širší ako druhý. Uzemňovacia zástrčka má dva kolíky a tretí uzemňovací hrot. Široký kolík alebo tretí hrot slúžia pre vašu bezpečnosť. V prípade, že dodaná zástrčka nezapadá do vašej zásuvky, obráťte sa na elektrikára, aby vám vymenil zastaranú zásuvku.
- Chráňte napájací kábel pred pošliapaním alebo zalomením hlavne v miestach zasunutia zástrčky do vhodnej zásuvky.
- Používajte iba doplnky / príslušenstvo určené výrobcom.
-  Použitie iba s vozíkom, stojanom, držiakom, konzolami alebo stolom, určenými výrobcom alebo predávanými so zariadením. Ak používate vozík alebo podstavec, dávajte pri premiestňovaní vozíka / zariadenia pozor, aby sa neprevrhli a nespôsobili tak zranenie.
- Odpojte zariadenie počas búrok, alebo ak ho nebudete dlhšiu dobu používať.
- Všetky opravy prenechajte na kvalifikovaných servisných pracovníkov. Oprava je potrebná, ak bolo zariadenie akýmkoľvek spôsobom poškodené, ako napríklad poškodenie napájacieho kábla alebo zástrčky, pri rozliatí tekutiny alebo pádom predmetov do prístroja, ak bol prístroj vystavený pôsobeniu dažďa alebo vlhkosti, ak nefunguje normálne alebo došlo k jeho pádu.
- UPOZORNENIE: Tieto servisné pokyny sú určené na použitie len pre kvalifikovaných servisných pracovníkov. Na zníženie nebezpečenstva úrazu elektrickým prúdom, nevykonávajte žiadne iné opravy, ako sú uvedené v prevádzkových pokynoch, iba ak na to máte kvalifikáciu.
- Neinštalujte toto zariadenie do obmedzených alebo vstavaných priestoroch, ako je knižnica, alebo podobný kus nábytku; ponechajte ho otvorenom priestore s dobrým vetraním. Ventilácia nesmie byť obmedzovaná zakrytím vetracích otvorov s predmetmi, ako sú noviny, obrusy, závesy atď.
- Pred inštaláciou alebo obsluhou prístroja zhladnite informácie na vonkajšom zadnom kryte pre elektrické a bezpečnostné informácie.
- Pre zníženie nebezpečenstva vzniku požiaru alebo úrazu elektrickým prúdom, nevystavujte zariadenie dažďu alebo vlhkosti.
- Aparát by nemal byť vystavený kvapkajúcej alebo striekajúcej kvapaline a žiadne predmety naplnené kvapalinou, ako napr. vázy, by nemali byť umiestnené na aparáte. Nepoužívajte zariadenie v blízkosti prašného prostredia.

- Svorky označené symbolom „ $\text{⚡}$ “ môžu mať dostatočnú veľkosť magnitúdy na vytvorenie rizika úrazu elektrickým prúdom. Externé zapojenie pripojené do svoriek si vyžaduje inštaláciu kvalifikovanou osobou alebo použitie predpripravených vedení alebo káblov.
- Aby ste predišli zraneniu, bezpečne pripevnite toto zariadenie na stôl / stenu v súlade s montážnymi pokynmi.
- Nebezpečenstvo výbuchu, ak je batéria nesprávne vložená. V prípade výmeny batérie používajte totožný alebo ekvivalentný typ.
- Akumulátor (batérie alebo akumulátory alebo balenia batérií) nesmú byť vystavené nadmernému teplu, ako napríklad priamemu slnečnému svetlu, ohňu a podobne.
- Tlak nadmerného zvuku zo slúchadiel môže spôsobiť stratu sluchu. Pri počúvaní hudby pri vysokej hlasitosti a po dlhšie časové obdobie môže dôjsť k poškodeniu sluchu. Pre zníženie rizika poškodenia sluchu je potrebné znížiť hlasitosť na bezpečnú, pohodlnú, úroveň a znížiť množstvo času počúvania na vysokej úrovni hlasitosti.
- Sieťová zástrčka a prívodka sa používajú ako odpojovacie zariadenie, toto odpojovacie zariadenie musí zostať v prevádzkovej pohotovosti.
- Keď sa nepoužíva a pri premiestňovaní, prosím, dbajte o káble, napr. priviažte sieťový kábel s káblovou sponou alebo niečím podobným. Chráňte pred ostrými miernami a podobne, ktoré môžu spôsobiť poškodenie napájacieho kábla. Pri uvedení do opätovného užívania sa uistite že napájací kábel je nepoškodený. V prípade akýchkoľvek poškodení, prosím, vyhľadajte opravára pre nahradenie napájacieho kábla ktorý je predpísaný výrobcom alebo má rovnaké vlastnosti ako originál.
- Venujte pozornosť environmentálnym aspektom likvidácie batérií.
- V blízkosti prístroja by nemali mali byť umiestnené žiadne zdroje otvoreného ohňa, ako napríklad zapálené sviečky. Aby sa zamedzilo rozšíreniu požiaru, nikdy neumiestňujte k prístroju sviečky alebo iný otvorený oheň.
- Ak má zariadenie tento symbol  na svojom energetickom štítku a napájací kábel má dva kolíky, znamená to, že toto zariadenie, je zariadenie triedy II alebo elektrický spotrebič s dvojistou izoláciou. Bolo skonštruované spôsobom, ktorý si nevyžaduje bezpečné elektrické uzemnenie. (Iba pre zariadenie triedy II)
- Varovanie pre prístroje obsahujúce PLOCHÉ / GOMBÍKOVÉ BATÉRIE (Nižšie uvedené pokyny sú určené iba pre zariadenia, ktoré obsahujú vymeniteľné okrúhle ploché / gombíkové batérie)  
VAROVANIE:  
Nepreháňajte batérie (dodávané s diaľkovým ovládačom), Nebezpečenstvo chemického popálenia. Tento výrobok obsahuje mincové / gombíkové batérie. Ak dôjde k prehĺtnutiu plochej/gombíkovej batérie, môže to spôsobiť vážne vnútorné popáleniny v priebehu 2 hodín a môže to viesť k smrti. Udržujte nové aj použité batérie mimo dosahu detí. Ak priestor s batériou nie je možné bezpečne uzavrieť, prestaňte výrobok používať a odložte ho mimo dosahu detí. Ak si myslíte, že ste batérie mohli prehltnúť alebo sa mohli dostať do nejakej časti tela, ihneď vyhľadajte zdravotnícku pomoc.



Symbol blesku v rovnostrannom trojuholníku, má za úlohu upozorniť používateľa na prítomnosť neizolovaného „nebezpečného napätia“ vo vnútri krytu zariadenia, ktoré môže mať dostatočnú silu na to, aby predstavovalo riziko úrazu elektrickým prúdom.

- Na zníženie nebezpečenstva úrazu elektrickým prúdom. Neodstraňujte kryt (alebo zadnú časť). Vo vnútri sa nenachádzajú žiadne diely, ktoré by ste vedeli sami opraviť. Obráťte sa na kvalifikovaných servisných pracovníkov.
- Výkričník v rovnostrannom trojuholníku, má za úlohu upozorniť používateľa na prítomnosť dôležitých inštrukcií, týkajúcich sa prevádzky a údržby v dokumentácii dodávanej so zariadením.
- Nasledovné informácie odporúčame zahrnúť tam kde sa to vyžaduje a pokiaľ je to potrebné:

	Vzťahuje sa na striedavý prúd (AC).		Vzťahuje sa na pohotovostný režim stand by.
	Vzťahuje sa na jednosmerný prúd (DC).		Vzťahuje sa na zapnuté napájanie.
	Vzťahuje sa na zariadenie triedy II.		Vzťahuje sa na nebezpečné napätie.

## Smernica o odpade z elektrických a elektronických zariadení (OEEZ)



Správna likvidácia tohto výrobku. Toto označenie hovorí, že tento výrobok by sa nemal likvidovať s iným komunálnym odpadom. Aby ste zabránili možnému poškodeniu životného prostredia alebo ľudského zdravia nekontrolovanou likvidáciou odpadu, recyklujte ho zodpovedne, aby ste podporili trvalo udržateľné opätovné použitie materiálových zdrojov. Ak chcete vrátiť použité zariadenia, použite prosím systém zberu a recyklácie alebo sa obráťte na predajcu, u ktorého ste výrobok zakúpili. Zabezpečia recykláciu tohto výrobku, ktorá bude šetrná k životnému prostrediu.

### Umiestnenie televízora

- Umiestnite obrazovku na pevný vodorovný povrch, napríklad na stôl alebo stolík. Okolo televízora nechajte voľné miesto najmenej 10 cm na vetranie. Aby ste predišli akejkoľvek poruche a nebezpečným situáciám, nekladte na hornú stranu televízora žiadne predmety. Toto zariadenie je možné používať v tropickom aj miernom podnebí.

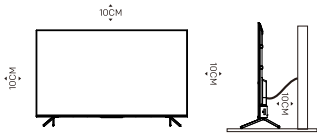

*Poznámka: Obrázok slúži len na referenčné účely.*

- Pripevnite zadnú časť krytu k stene (iba v niektorých krajinách).
- Upozornenie: Riziko z hľadiska stability  
Televízor môže spadnúť a spôsobiť vážne zranenie alebo smrť. Mnohým zraneniam, najmä detí, je možné sa vyhnúť dodržiavaním nasledujúcich jednoduchých opatrení:
  - VŽDY používajte skrinky alebo stojany alebo spôsoby montáže odporúčané výrobcom televízora.
  - VŽDY používajte nábytok, ktorý bezpečne udrží televízor.
  - VŽDY sa ubezpečte sa, že televízor nepresahuje okraj oporného nábytku.
  - VŽDY poučte deti o nebezpečenstvách lezenia na nábytok, aby ste sa dostali k televízoru alebo jeho ovládacím prvkom.
  - VŽDY ved'te napájacie káble a káble pripojené k vášmu televízoru, aby o ne nebolo možné zakopnúť, vytiahnuť ani zachytiť.
  - NIKDY neumiestňujte televízor na nestabilné miesto.
  - NIKDY neumiestňujte televízor na vysoký nábytok (napríklad skrine alebo knižnice) bez ukotvenia nábytku aj televízneho prijímača ku vhodnej opore, ako je napríklad stena.
  - NIKDY neumiestňujte televízor na látku alebo iné materiály, ktoré sa nachádzajú medzi televízorom a oporným nábytkom.
  - NIKDY neumiestňujte predmety, za ktorými by sa deti mohli pokúšať vyliezť, ako sú hračky a diaľkové ovládače, na televízor alebo nábytok, na ktorom je televízor umiestnený.

Pri uschovaní alebo premiestnení vášho súčasného televízora by ste mali použiť tie isté opatrenia, ako sú uvedené vyššie.

### Montáž na stenu

- Váš televízor je možné namontovať na stenu pomocou voliteľného nástenného držiaka. O kúpe odporúčaného držiaka na stenu sa poraďte s vaším miestnym predajcom. Opatrne pripevnite konzolu nástenného držiaka na zadnú stranu televízora. Konzolu nástenného držiaka nainštalujte na pevnú stenu kolmú k podlahe. Ak chcete televízor pripojiť k iným stavebným materiálom, obráťte sa na kvalifikovaných pracovníkov, aby vykonali montáž na stenu. Podrobné inštrukcie na inštaláciu budú priložené pri nástennom držiaku. Používajte nástennú konzolu, pri ktorej je zariadenie primerane zaistené k stene, s dostatkom miesta na umožnenie pripojenia externých zariadení.

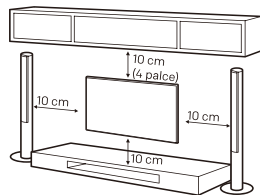

*Poznámka: Obrázok slúži len na referenčné účely.*

- Pred premiestnením alebo inštaláciou odpojte televízor od zdroja napätia. V opačnom prípade môže dôjsť k úrazu elektrickým prúdom.
- Pred inštaláciou televízora na stenu odstráňte stojan, vykonaním postupu montáže v opačnom poradí krokov.
- Ak by ste nainštalovali televízor na strop alebo na šikmú stenu, mohol by spadnúť a spôsobiť vážne zranenie. Používajte schválený nástenný držiak a obráťte sa na miestneho autorizovaného zástupcu alebo kvalifikovaného pracovníka. V opačnom prípade sa naň nebude vzťahovať záruka.
- Skrutky nepretahujte, pretože by mohlo dôjsť k poškodeniu televízora a spôsobiť prepadnutie záruky.

- Aby sa zabránilo poraneniu, musí byť toto zariadenie bezpečne upevnené k stene v súlade s montážnymi pokynmi.
- Používajte iba skrutky a nástenné držiaky, ktoré vyhovujú nasledovným špecifikáciám. Záruka sa nevzťahuje na akékoľvek škody alebo zranenia, spôsobené nesprávnym používaním alebo použitím nevhodného príslušenstva.

Veľkosť modelu:			55"		65"	
			Horná časť	Spodná časť	Horná časť	Spodná časť
Skrutka	Priemer (mm) „E“	M6	M6	M6	M6	
	Hĺbka (mm) „D“	Max	26	26	30	30
		Min.	22	22	20	20
	Počet	2	2	2	2	
A*B*C			200*200*200		400*200*400	

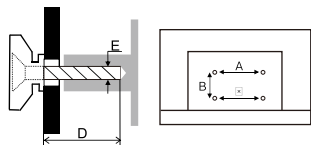

**Poznámka:**

1. Obrázky slúžia len na referenčné účely.
2. Pre televízory, s koncovkami otočenými ku stene, je potrebné ponechať dostatok miesta na použitie koncoviek. Na upevnenie nástenného držiaka sú potrebné skrutky s plastovou rozperou. Je to malý dutý stĺpik, ktorého výška je  $\geq 30$  mm.

## Bezpečnostné opatrenia pre používanie diaľkového ovládača

- Diaľkový ovládač používajte spôsobom, aby smeroval k senzoru diaľkového ovládania. Predmety medzi diaľkovým ovládačom a senzorom diaľkového ovládania môžu brániť ich správne fungovaniu.
- S diaľkovým ovládačom netraste. Na diaľkový ovládač nestriekajte tekutinu, a neumiestnite diaľkový ovládač na miesta s vysokou vlhkosťou vzduchu.
- Diaľkový ovládač neumiestnite na priame slnečné svetlo, lebo prístroj by sa mohol v dôsledku tepla zdeformovať.
- Diaľkový ovládač nebude fungovať, ak je senzor diaľkového ovládania na priamom slnku či v silnom osvetlení. V takomto prípade zmeňte prosím osvetlenie alebo umiestnenie televízora, alebo diaľkový ovládač používajte bližšie k senzoru diaľkového ovládania.
- Pred vyhľadávaním Bluetooth sa uistite, že máte zapnuté externé zariadenia Bluetooth v režime párovania. Pri diaľkovom ovládaní ovládania Bluetooth, dodávaným s televízorom (nemusí byť dostupné), spustíte režim párovania spoločným stlačením tlačidiel ◀ a HOME. Pri iných zariadeniach Bluetooth si na spustenie režimu párovania prečítajte ich návod na obsluhu.

## Bezpečnostné opatrenia pre používanie batérií

Nesprávne použitie batérií spôsobí únik. Používajte ich, prosím nasledujúcim spôsobom a opatrne.

1. Dbajte na polaritu batérie, aby nedošlo ku skratu.
2. Keď napätie batérie je nedostatočné s vplyvom na rozsah použitia, nahraďte ju novou batériou. Ak diaľkové ovládanie nebudete dlhšiu dobu používať, vyberte z neho batérie.
3. Nepoužívajte súčasne rôzne typy batérií (napríklad, mangánové a alkalické batérie).
4. Nevkladajte batérie do ohňa a batérie nenabíjajte alebo nerozoberajte.
5. Prosím, zlikvidujte batérie za dodržiavania príslušných predpisov v oblasti ochrany životného prostredia.
6. VAROVANIE: Batérie (sady batérií alebo zabudované batérie) nesmú byť vystavené nadmernému teplu, ako je slnečné žiarenie, oheň a podobne.

## Inštalácia batérií diaľkového ovládača

Umiestnite dve batérie veľkosti AAA do batériového priestoru diaľkového ovládania a uistite sa, aby označenia polaritu vnútri priehradky navzájom zodpovedali.

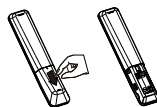

*Poznámka: Obrázok slúži len na referenčné účely.*

# COLLEGAMENTO TERMINALE

## • AV IN

Pripojte audio a video signály zo zdroja signálu takého zariadenia, ako je DVD,

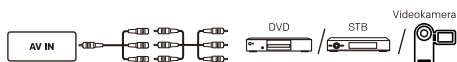

## • ANTENNA IN

Pripojte koaxiálny kábel na príjem signálu z antény, kábla alebo satelitu.

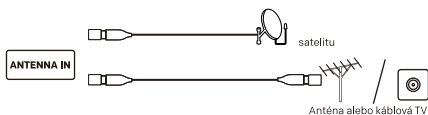

## • USB

USB port.



## • HDMI

Pripojte vstupný HDMI signál zo zdroja signálu, ako napríklad DVD.

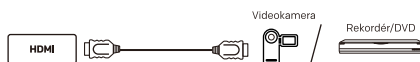

## • DIGITAL AUDIO OUT

Použite optický kábel na výstup zvukového signálu vášho televízora do kompatibilného audio prijímača.



## • LAN

Sieťový port.



## • CI

Slot pre kartu CI.

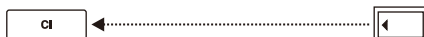

### Poznámka:

1) Obrázky slúžia len na referenčné účely.

2) Externé zariadenia a káble, uvedené v tomto dokumente, nie sú dodávané s televízorom.

3) Niektoré konektory sa môžu líšiť podľa rôznych regiónov alebo modelov, za štandardné považujte tie na vašom televízore.

# DIALKOVÝ OVLÁDAČ

Poznámka:

1). Obrázok slúži len na referenčné účely.

2). Obrázok, tlačidlá a funkcie diaľkového ovládača sa môžu líšiť v závislosti od regiónu alebo modelu.

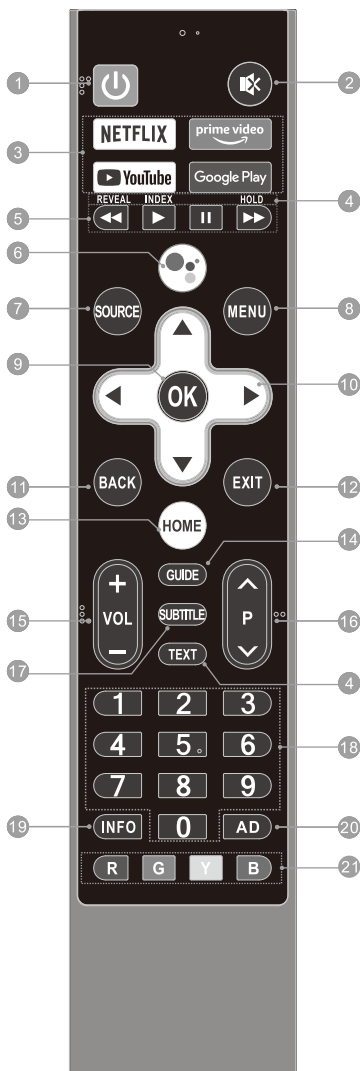

**1. NAPÁJANIE (⏻):** Zapnutie televízora alebo prepnutie do pohotovostného režimu.

**2. STLMENIE ZVUKU (🔇):** Stlmenie alebo obnovenie zvuku televízora.

**3. Tlačidlá aplikácií:** Priamy prístup k špecifickým aplikáciám.

**4. \*\*\*Tlačidlá teletextu\*\*\***

• **TEXT:** Prístup do menu teletextu alebo jeho ukončenie.

• **REVEAL:** Zobrazenie alebo skrytie skrytých informácií.

• **INDEX:** Zobrazenie stránky zoznamu.

• **HOLD:** Podržanie teletextovej stránky na obrazovke bez aktualizácie alebo zmien.

**5. \*\*\*Ovládacie tlačidlá prehrávania USB\*\*\***

• **Pozastaviť (⏸):** Pozastavenie prehrávania.

• **Prehrať (⏪):** Spustenie prehrávania.

• **Rýchlo vzad (⏮):** Rýchle prehrávanie vzad.

• **Rýchlo vpred (⏭):** Rýchle prehrávanie vpred.

**6. MIKROFÓN (🗣️):** Spustíte funkciu blízkeho hlasu.

**7. SOURCE:** Výber vstupného zdroja.

**8. MENU:** Prístup do ponuky rýchlych nastavení.

**9. OK:** Potvrďuje, zadáva alebo spúšťa vybranú položku, alebo zobrazí zoznam Rýchleho tlačidla.

**10. Navigačné tlačidlá (▲ / ▼ / ◀ / ▶)**

Pohyb v menu na výber požadovaného obsahu.

**11. BACK:** Návrat na obsah vyššej úrovne alebo ukončenie aktuálnej obrazovky.

**12. EXIT:** Ukončenie aktuálnej operácie.

**13. HOME:** Prístup na domovskú stránku.

**14. GUIDE:** Prístup do rozhrania EPG v režime DTV.

**15. Zvýšenie/zníženie hlasitosti (VOL +/-):** Nastavenie hlasitosti zvuku televízora.

**16. Program hore/dolu (P ▲/▼):** Prepínanie kanálov.

**17. SUBTITLE:** Zapnutie alebo vypnutie funkcie titulkov.

**18. Tlačidlá s číslami (0 – 9):** Priamy výber televízneho kanálu alebo zadanie čísla.

**19. INFO:** Prístup do rozhrania INFO.

**20. AD:** Zapnutie alebo vypnutie funkcie zvukového popisu.

**21. Farebné tlačidlá (R/G/Y/B):**

Vykoná okamžitú funkciu v konkrétnom režime.



# HLASOVÁ FUNKCIA

Poznámka:

1). Obrázky majú iba informačný charakter.

2). Farba indikátorov svietiacich v rôznych režimoch alebo za určitých okolností sa môže líšiť v závislosti od regiónu alebo modelu.

## Vzdialený hlas

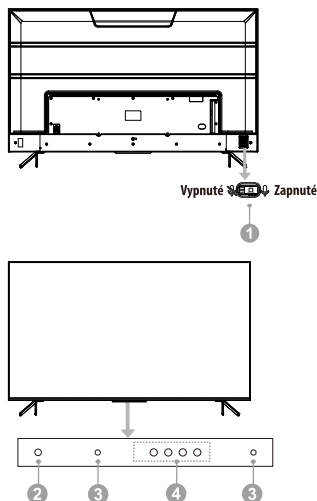

### 1. Spínač mikrofónov na vzdialené snímanie

Zapína alebo vypína funkciu mikrofónov na vzdialené hlasu. Funkciu vzdialeného hlasu môžete začať používať až po zapnutí mikrofónov na vzdialené snímanie, úspešnom pripojení televízora k sieti a prihlásení do účtu Google a vyslovením kľúčového výrazu: „OK Google“ alebo „Hey Google“.

### 2. Indikátor napájania

Ukazuje stav napájania televízora.

\* Svieti na zeleno / Nesvieti: pracovný režim.

\* Svieti na červeno: pohotovostný režim.

\* Nesvieti: vypnutý.

### 3. Mikrofón na vzdialené snímanie

Mikrofóny pre funkciu vzdialeného hlasu. Pri používaní funkcie vzdialeného hlasu je najlepšie sa nachádzať vo vzdialenosti do 3 metrov od mikrofónov na vzdialené snímanie.

### 4. Indikátor vzdialeného poľa

Ukazuje stav mikrofónov na vzdialené snímanie alebo funkcie vzdialeného hlasu.

\* Svieti na bielo: mikrofóny na vzdialené snímanie sú zapnuté a funkcia vzdialeného hlasu sa používa.

\* Nesvieti: mikrofóny na vzdialené snímanie sú zapnuté a funkcia vzdialeného hlasu sa nepoužíva.

\* Svieti na oranžovo: mikrofóny na vzdialené snímanie sú vypnuté.

## Blízky hlas

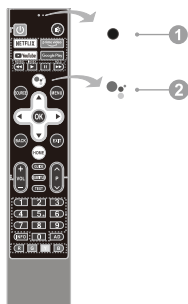

### 1. Mikrofón na blízke snímanie

Mikrofóny pre funkciu blízkeho hlasu. Pri používaní funkcie blízkeho hlasu je najlepšie, aby ste mali ústa vo vzdialenosti do 5 centimetrov od mikrofónu na blízke snímanie.

### 2. Tlačidlo mikrofónu pre funkciu blízkeho hlasu

Stlačením tlačidla spustíte funkciu blízkeho hlasu.

Funkciu blízkeho hlasu môžete začať používať stlačením tlačidla mikrofónu až po úspešnom pripojení televízora k sieti, spárovaní diaľkového ovládača Bluetooth s televízorom a prihlásení do účtu Google.

### < Spárujte diaľkový ovládač Bluetooth s vaším televízorom >

Pre diaľkový ovládač dodávaný s televízorom dokončíte spárovanie s vaším televízorom Android TV predtým, ako ho budete používať na funkciu blízkeho hlasu. Párovanie je možné vykonať v prvom kroku „Initial Setup (Počiatočné nastavenie)“ alebo v „Settings (Nastavenia)“.

V nastaveniach pri spáruvaní diaľkového ovládača postupujte podľa nasledujúcich krokov:

1. Vyberte „HOME → Settings (Nastavenia) → Remotes & Accessories (Diaľkové ovládače a príslušenstvo)“.

2. Stlačte súčasne tlačidlá **VLAVO** and **HOME** až kým sa nezobrazí meno vášho diaľkového ovládača Bluetooth vo vyhľadávacom rozhraní televízora.

3. Stlačte tlačidlo **OK** na spustenie párovania.

4. Po úspešnom spárovaní diaľkového ovládača Bluetooth s televízorom sa zobrazí „Paired (Spárované)“.

# ZÁKLADNÉ OVLÁDANIE

## E-Manual

Príručka e-manual je vstavaná vo vašom televízore a dá sa zobrazíť na obrazovke. Ak sa chcete dozvedieť viac o funkciách vášho televízora, prejdite do vašej príručky e-manual podľa podľa nasledujúcich pokynov.

1. Stlačením tlačidla **HOME** sa dostanete na domovskú stránku.
2. Pomocou tlačidiel **▲/▼/◀/▶** a **OK** vyberte „E-Manual“ v položke „Aplikácie“.

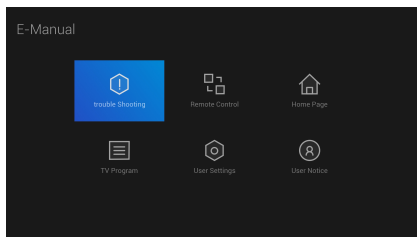

*Poznámka: Obrázky slúžia len na referenčné účely.*

## Tlačidlo ovládania televízora

### Stlačením v strede:

1. V pohotovostnom režime stlačením zapnete televízor.
2. V prevádzkovom stave,
  - Bez zoznamu zdrojov – krátkym stlačením sa dostanete do zoznamu zdrojov.
  - V zozname zdrojov – krátkym stlačením zadáte vybraný zdroj.
  - Dlhým stlačením vyjdete zo zoznamu zdrojov alebo prepnete televízor do pohotovostného režimu.

**Stlačením vľavo / vpravo:** Nastavenie hlasitosti zvuku televízora.

**Stlačením hore / dole:** Prepínanie kanálov alebo výber vstupného zdroja zo zoznamu zdrojov.

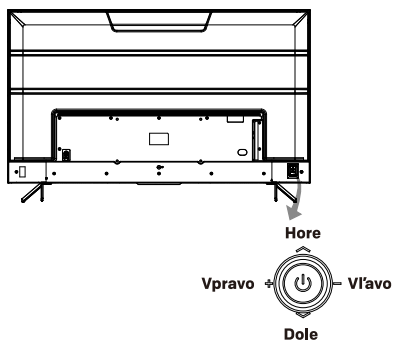

*Poznámka: Obrázok slúži len na referenčné účely.*

## Funkcia ochrany očí

Dlhodobé vystavenie modrému svetlu môže spôsobiť poškodenie zraku. Tento televízor môže chrániť váš zrak filtrovaním modrého svetla. Ak chcete používať túto funkciu, vyberte **< MENU → More (Ďalšie) → Picture (Obraz) → Picture Mode (Režim obrazu) → Movie (Film) >** a **< MENU → More (Ďalšie) → Picture (Obraz) → Color Temperature (Teplota farieb) → Warm (Teplá)>**.

### Poznámka:

- 1)Nedívajte sa na televízor nepretržite dlhšiu dobu, urobte si prestávku každú pol hodinu. Pozeranie do diaľky pomôže oddýchnuť vašim očiam.
- 2)Pravidelne vykonávajte očné cvičenia, ktoré môžu zlepšiť krvný obeh, zmierniť astenopiu a zabrániť krátkozrakosti.
- 3)Funkcia ochrany očí je dostupná len pre niektoré modely.
- 4)Váš skutočný televízor sa môže líšiť od popisu v tejto príručke.

# RIEŠENIE PROBLÉMOV

Predtým, ako zavoláte servisného technika, skontrolujte nasledujúcu tabuľku na možnú príčinu príznaku a niektoré riešenia.

## Všeobecný problém / riešenie

- **Dial'kový ovládač nefunguje**  
Vymeňte batérie.  
Skontrolujte, či sú batérie vložené správne.  
Skontrolujte či je pripojený hlavný zdroj energie.  
Skontrolujte, či medzi snímačom dial'kového ovládača a dial'kovým ovládačom nie sú nejaké predmety.
- **Slabý signál**  
Zvyčajne je to spôsobené rušením z elektronických zariadení alebo zdrojov rádiového rušenia.

## Obraz a zvuk / riešenie

- **Žiadny obraz, žiadny zvuk**  
Skontrolujte zdroj signálu.  
Zapojte iný elektrický prístroj do zásuvky, aby ste sa ubezpečili, že funguje, alebo je zapnutá.  
Skontrolujte, či je zástrčka dobre zapojená do zásuvky.
- **Žiadny zvuk, obraz je v poriadku**  
Ak nie je žiadny zvuk, zrušte režim stlmenia alebo zvýšte hlasitosť zvuku.  
Otvorte menu zvuku a upravte „Vyváženie“.
- **Neprirodzený obraz**  
Ak obraz je bez farieb alebo je zlej kvality, môžete:
  1. V ponuke nastavenia upraviť farbu.
  2. Udržiavať televízor v dostatočnej vzdialenosti od iných elektronických výrobkov.
  3. Vyskúšať iný kanál.Zlý televízny signál (rozdrobený obraz alebo biele flaky)
  1. Skontrolujte signál a upravte nastavenie antény.
  2. Dolad'te kanál.
  3. Skúste iný kanál.

## Multimediálny prehrávač / riešenie

- **Zobrazí sa „Tento súbor je neplatný“/„Nepodporovaný zvuk“ alebo zvuk je normálny, ale obraz nie je v poriadku, alebo obraz je normálny, ale zvuk nie je v poriadku.**  
Mediálny súbor môže byť poškodený, skontrolujte, či sa dá súbor prehrať na počítači.  
Skontrolujte, či je podporovaný obrazový a zvukový kodek.

## Sieť / riešenie

- **Zlyhanie siete**  
Skontrolujte, či smerovač pracuje správne.  
Skontrolujte, či je televízor úspešne pripojený k smerovaču.

## Prehliadač / riešenie

- **Webová stránka sa nedá zobrazíť úplne**  
Niektoré rozšírenia aktuálnej webovej stránky tretích strán nemusia byť podporované. Zatvorte prosím aktuálnu webovú stránku.
- **Vynútené vypnutie prehliadača**  
Aktuálna webová stránka môže obsahovať príliš veľa obsahu, ktorý spôsobuje nedostatok pamäte a prehliadač je zatvorený.

# ŠPECIFIKÁCIA

## Poznámka:

1. Niektoré špecifikácie sa môžu líšiť podľa rôznych regiónov alebo modelov, za štandardné považujte tie pre váš televízor.
2. Spoločnosť [ Metz Consumer Electronics GmbH ] prehlasuje, že typ rádiového zariadenia [Série MUC85\*] je v súlade so smernicou 2014/53/EÚ. Úplné znenie vyhlásenia o zhode EÚ je k dispozícii na tejto internetovej adrese: [www.metzblue.com](http://www.metzblue.com).

<b>Prevádzkové napätie:</b>	100-240V~50/60 Hz
<b>Rozmery bez stojanu (Š × V × H):</b>	55": 1227x715x75mm 65": 1447,7x837x81,3 mm
<b>Čistá hmotnosť bez stojana:</b>	55": 10,52 kg 65": 17,6 kg
<b>Vstup RF antény:</b>	75 ohm nevyvážený
<b>Jazyk OSD:</b>	Viacere možnosti
<b>System:</b>	DTV: DVB-T/T2/S/S2/C ATV: PAL/SECAM BG/DK/I
<b>Pokrytie kanálov:</b>	DVB-S/S2: [KU] 950 MHz ~ 2150 MHz [C] 5150 MHz ~ 5750 MHz DVB-T/T2: 174 MHz ~ 230 MHz 470 MHz ~ 860 MHz DVB-C: 50 MHz ~ 858 MHz ATV: 47,25 MHz ~ 865,25 MHz
<b>Prostredie (iba v prípade tropického podnebného pásma):</b>	Prevádzková teplota: 5 °C ~ 40 °C Prevádzková vlhkosť: 20% ~ 80% Teplota skladovania: -15 °C ~ 50 °C Vlhkosť skladovania: 10% ~ 90%
<b>Prostredie (iba v prípade mierneho podnebného pásma):</b>	Prevádzková teplota: 5 °C ~ 40 °C Prevádzková vlhkosť: 20% ~ 80% Teplota skladovania: -15 °C ~ 45 °C Vlhkosť skladovania: 10% ~ 90%

## Špecifikácia rádiového modulu

### Bezdrôtová sieť (WLAN)

Frekvenčné pásmo	Výkon vysielania (max.)
2.4G: 2412 ~ 2472 MHz 2422 ~ 2462 MHz  5G: Pásmo I: 5180~5240 MHz 5190~5230 MHz 5210 MHz (Nemusi byť k dispozícii) Pásmo II: 5260~5320 MHz 5270~5310 MHz 5290 MHz (Nemusi byť k dispozícii) Pásmo III: 5500~5700 MHz 5510~5670 MHz 5530~5610 MHz (Nemusi byť k dispozícii)	<20dBm

### Bluetooth

Frekvenčné pásmo	Výkon vysielania (max.)
2,402 GHz ~ 2,480 GHz	<20 dBm

#### Poznámka:

- 1). Zariadenie by malo byť umiestnené alebo obsluhované vo vzdialenosti minimálne 20 cm od užívateľa.
- 2).Vzhľadom na rôzne oblasti predaja môže mať bezdrôtový modul rôzne konfigurácie, ktoré nepresiahnu maximálnu konfiguráciu opísanú v tomto návode.
- 3). Obmedzenia alebo požiadavky v nasledujúcich krajinách: pásmo 5150 – 5350 MHz je možné používať iba v interiéri.

	FR	DE	UK	IT	NL	BE	LU	TR
	DK	IE	GR	ES	PT	AT	FI	LI
	SE	CY	MT	PL	HU	CZ	SK	IS
	SI	EE	LV	LT	BG	RO	HR	NO

# LICENCIA

androidtv

Android TV, Google Play, Chromecast a Youtube sú ochranné známky spoločnosti Google LLC.

**HDMI**<sup>™</sup>  
HIGH-DEFINITION MULTIMEDIA INTERFACE

Výrazy HDMI, HDMI High-Definition Multimedia Interface a logo HDMI sú obchodnými známkami alebo registrovanými obchodnými známkami spoločnosti HDMI Licensing Administrator, Inc. v Spojených štátoch amerických a ďalších krajinách.

**dts**

Patenty DTS nájdete na adrese <http://patents.dts.com>. Vyrobené na základe licencie od spoločnosti DTS, Inc. (pre spoločnosti so sídlom v USA/Japonsku/Taiwane) alebo na základe licencie od spoločnosti DTS Licensing Limited (pre všetky ostatné spoločnosti). DTS, DTS Studio Sound a logo DTS sú registrované obchodné značky alebo obchodné značky spoločnosti DTS, Inc. v Spojených štátoch a iných krajinách. © 2020 DTS, Inc. VŠETKY PRÁVA VYHRADENÉ.

**Dolby**  
VISION·ATMOS

Dolby, Dolby Vision, Dolby Atmos a dvojité symbol D sú registrované obchodné značky spoločnosti Dolby Laboratories Licensing Corporation. Vyrobené na základe licencie od spoločnosti Dolby Laboratories. Dôverné nezverejnené diela. Autorské právo © 2012–2020 Dolby Laboratories. Všetky práva vyhradené.

*Poznámka:*

- 1. Obrázky v tomto dokumente slúžia len na referenčné účely.*
- 2. Vzhľad a technické parametre sa môžu zmeniť bez predchádzajúceho upozornenia.*
- 3. V suchom prostredí vplyvom statickej elektriny sa produkt môže reštartovať a vrátiť sa do hlavného rozhrania OSD, rozhrania prehrávača USB alebo do predchádzajúceho režimu zdroja signálu. Je to normálny jav, pokračujte v obsluhu televízora ako zvyčajne.*