

# METZ

Lead the future

## Hurtigstartguide

LED TV

MUE7\*-serien

DK

# FORBEREDELSE

Bemærk: Billederne er kun til reference.

## Udpakning og installation



1

Åbn pakken.

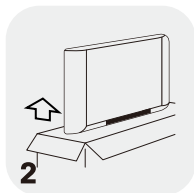

2

Tag TV'et ud.

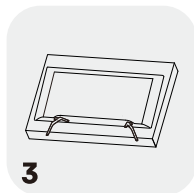

3

Installer TV-stativerne.

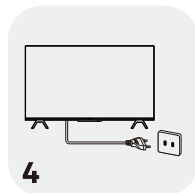

4

Tilslut netledningen.

## Standardtilbehør



Batterier/2



Fjernbetjening



Strømkabel

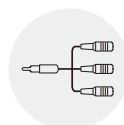

AV-konverteringskabel



Garantibevis



Hurtigstartguide

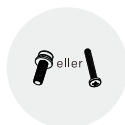

Skrue/4

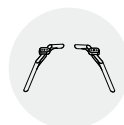

Fødder/2

## Installation af stativ

**Trin 1:** Tag fjernsynet ud og læg det forsigtigt (skærmen nedad) på et stabilt og fladt bord med en blød klud eller pude på det.

**Trin 2:** Kontrollér, at der er det samme mærke (A/B) på bagsiden af TV'et og den tilsvarende fod. Dette trin er ikke tilgængeligt for fødder uden noget mærke på dem, eller er ikke tilgængeligt for TV'et med kun én fod.

**Trin 3:** Fastgør fødderne til TV'et ved at skruede de matchende skruer som følger med i æsken fast. Fødderne kan variere afhængigt af region eller model.

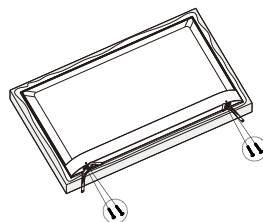
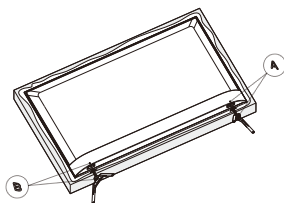
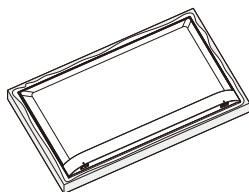

# ADVARSEL OG FORSIGTIGHEDSREGLER

Læs alle instruktionerne, før du betjener sættet. Opbevar denne brugsanvisning godt til senere brug.

## Vigtige sikkerhedsinstruktioner

- Læs disse instruktioner - Alle sikkerheds- og brugsanvisninger skal læses, før dette produkt tages i brug.
- Opbevar disse instruktioner - Sikkerheds- og betjeningsvejledningen skal opbevares til senere brug.
- Vær opmærksom på alle advarsler - Alle advarsler på apparatet og i betjeningsvejledningen skal overholdes.
- Følg alle instruktioner - Alle betjenings- og brugsanvisninger skal følges.
- Brug ikke dette apparat i nærheden af vand - Apparatet må ikke bruges i nærheden af vand eller fugt - for eksempel i en våd kælder eller i nærheden af en swimmingpool og lignende.
- Rengør kun med en tør klud.
- Bloker ikke eventuelle ventilationsåbninger. Monteres i overensstemmelse med producentens anvisninger.
- Installer ikke i nærheden af varmekilder som direkte sollys, radiatorer, varmeregistre, ovne eller andre apparater (herunder forstærkere), der producerer varme.
- Undgå at ødelægge sikkerhedsformålet med det polariserede stik eller jordforbindelsesstikket. Et polariseret stik har to knive med det ene bredere end det andet. En jordforbindelse har to knive og en tredje jordforbindelse. Den brede klinge eller den tredje stang leveres for din sikkerhed. Hvis det medfølgende stik ikke passer ind i stikkontakten, skal du kontakte en elektriker for at udskifte den forældede stikkontakt.
- Beskyt netledningen mod at blive ført på eller klemt fast, især ved stikdåserne, bekvemmelighedsbeholderne og det punkt, hvor de forlader apparatet.
- Brug kun tilbehør/tilbehør, der er angivet af fabrikanten.
-  Må kun anvendes sammen med vognen, stativet, beslaget eller bordet, der er angivet af fabrikanten, eller som sælges sammen med apparatet. Når der anvendes en vogn eller et stativ, skal der udvises forsigtighed, når vognen/apparatkombinationen flyttes for at undgå skader fra væltning.
- Træk stikket ud af stikkontakten under tordenvej eller når det ikke bruges i længere tid.
- Al service skal udføres af kvalificeret servicepersonale. Vedligeholdelse er påkrævet, når apparatet er blevet beskadiget på nogen måde, såsom strømforsyningsledning eller stik er beskadiget, væske er spildt, eller objekter er faldet ind i apparatet, apparatet har været udsat for regn eller fugt, ikke fungerer normalt eller er blevet tabt.
- **FORSIGTIG:** Disse serviceinstruktioner må kun bruges af kvalificeret servicepersonale. For at reducere risikoen for elektrisk stød må der ikke udføres anden service end den, der er indeholdt i betjeningsvejledningen, medmindre du er kvalificeret til at gøre det.
- Installer ikke dette udstyr i et lukket eller indbygget rum, såsom en bogkasse eller lignende enhed, og forblive en brøndventilationsforhold på et åbent sted. Ventilationen bør ikke hindres ved at dække ventilationsåbningerne med emner såsom avis, duge, gardiner osv.
- Se oplysningerne om det bageste kabinet for elektriske og sikkerhedsmæssige oplysninger, før du installerer eller betjener apparatet.
- For at reducere risikoen for brand eller elektrisk stød må apparatet ikke udsættes for regn eller fugt.
- Apparatet må ikke udsættes for dryp eller stænk, og der må ikke anbringes genstande fyldt med væsker, såsom vaser, på apparatet. Brug ikke sættet i nærheden af støvstedet.

- For klemmer markeret med symbolet “ $\frac{4}{}$ ” kan være af tilstrækkelig størrelsesorden til at udgøre en risiko for elektrisk stød. De eksterne ledninger, der er forbundet til terminalerne, kræver installation af en instrueret person eller brug af færdige ledninger eller ledninger.
- For at forhindre personskade skal du bruge stativet/vægbeslaget til sikkert at installere dette apparat på bordet/væggen i overensstemmelse med installationsvejledningen.
- Eksplosionsfare, hvis batteriet udskiftes forkert. Erstat kun med samme eller tilsvarende type.
- Batteriet (batteri eller batterier eller batteripakke) må ikke udsættes for overdreven varme såsom solskin, brand osv.
- Alt for høje lyde fra øretelefoner og hovedtelefoner kan medføre høretab. Hvis du lytter til musik på høje lydstyrker og for længere varigheder, kan det beskadige din hørelse. For at reducere risikoen for høreskader bør man sænke lydstyrken til et sikkert, behageligt niveau og reducere den tid, man lytter på høje niveauer.
- Apparatets kobling anvendes som frakoblingsanordning, og frakoblingsanordningen skal være let at betjene.
- Når den ikke er i brug og under bevægelse, skal du tage dig af strømkablet, f.eks. binde strømkablet med kabel eller noget i den retning. Den skal være fri for skarpe kanter og lignende, der kan forårsage slid på strømkablet. Når det tages i brug igen, skal du sørge for, at strømkablet ikke er beskadiget. Hvis der findes skader, skal du kigge efter servicepersonalet, der skal udskifte strømkablet, der er angivet af fabrikanten, eller have de samme egenskaber som det oprindelige.
- Der bør gøres opmærksom på miljøaspekterne ved bortskaffelse af batterier.
- Der må ikke anbringes åben ild, f.eks. tændte stearinlys, på apparatet. For at forhindre spredning af ild, skal du hele tiden holde stearinlys eller andre åbne flammer væk fra apparatet.
- Hvis apparatet har symbolet  på sin mærkat, og strømkablet har to ben, betyder det, at udstyret er et klasse II- eller dobbeltisoleret elektrisk apparat. Det er designet på en sådan måde, at det ikke kræver en jording. (Kun for apparater i klasse II)
- Advarsel for apparater, der indeholder MØNT-/KNAPCELLEBATTERIER (Nedenstående vejledning bruges kun til apparater, der indeholder et udskifteligt mønt-/knapcellebatteri)  
ADVARSEL:  
Indtag ikke batteriet, kemisk forbrændingsfare (fjernbetjeningen, der følger med) dette produkt indeholder et mønt-/knapcellebatteri. Hvis mønt-/knapcellebatteriet sluges, kan det forårsage alvorlige indre forbrændinger på blot 2 timer og kan føre til død. Hold nye og brugte batterier væk fra børn. Hvis batterirummet ikke lukker forsvarligt, skal du holde op med at bruge produktet og holde det væk fra børn. Hvis du tror, at batterierne kan være blevet slugt eller placeret inde i nogen del af kroppen, skal du straks søge lægehjælp.









Lyset med pilespids i en ligesidet trekant skal advare brugeren om tilstedeværelsen af isoleret farlig spænding i produktets kabinet, som kan være af tilstrækkelig størrelse til at udgøre en risiko for elektrisk stød.

For at reducere risikoen for elektrisk stød. Fjern ikke dækslet (eller bagsiden). Ingen indvendig vedligeholdelse. Al service skal udføres af kvalificeret servicepersonale.

Udråbstegnet i en ligesidet trekant er beregnet til at advare brugeren om vigtige drifts- og vedligeholdelsesinstruktioner i den brugervejledning, der følger med apparatet.

- Følgende oplysninger anbefales, hvis det er relevant:

	Der henvises til vekselstrøm (AC).		Henviser til standby eller tændt.
	Der henvises til jævnstrøm (DC).		Se tænd/sluk.
	Der henvises til klasse II-udstyr.		Der henvises til farlig spænding.

## WEEE-direktivet



Korrekt bortskaffelse af dette produkt. Denne mærkning indikerer, at dette produkt ikke må bortskaffes sammen med andet husholdningsaffald i hele EU. For at forhindre eventuel skade på miljøet eller menneskers sundhed fra ukontrolleret bortskaffelse af affald, genanvend det ansvarligt for at fremme bæredygtig genanvendelse af materielle ressourcer. For at returnere din brugte enhed, skal du bruge retur- og afhentningssystemerne eller kontakte forhandleren, hvor produktet blev købt. De kan tage dette produkt til miljømæssig sikker genanvendelse.

## Placering af TV'et

- Installer Display på fast vandret overflade såsom et bord eller skrivebord. For ventilation skal der være mindst 10 cm fri plads rundt om sættet. For at forhindre fejl og usikre situationer, skal du ikke placere nogen genstande oven på sættet. Dette apparat kan anvendes i tropiske og/eller moderate klimaer.
- Fastgør bagsiden af kabinettet til væggen (kun for nogle lande)

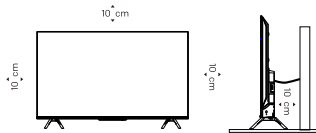

Bemærk: Billedet er kun til reference.

- Advarsel: Stabilitetsfare

Et TV kan falde ned og forårsage alvorlig personskade eller dødsfald. Mange skader, især på børn, kan undgås ved at tage enkle forholdsregler som f.eks.:

- Brug ALTID skabe, TV-borde eller ophængningsmetoder anbefalet af producenten af fjernsynet.
- Brug ALTID møbler der sikkert understøtter fjernsynet.
- Sikr ALTID at fjernsynet ikke går udover kanten på det understøttende møbel.
- Sørg ALTID for at børn kender til faren ved at klatre på møbler for at nå til fjernsynet eller dets betjening.
- Placer ALTID ledninger og kabler, der er forbundet til dit fjernsyn, således man ikke kan falde over dem, trække eller gribe i dem.
- Placer ALDRIG et fjernsyn ustabil.
- Placer ALDRIG et fjernsyn på høje møbler (for eksempel vægskabe eller bogreoler) uden at fastgøre både møblet og fjernsynet til en egnet støtte.
- Placer ALDRIG fjernsynet på en klud eller andre materialer mellem fjernsynet og det understøttende møbel.
- Placer ALDRIG noget oven på fjernsynet eller møblet hvor fjernsynet står på, der kan friste børn til at klatre, såsom legetøj og fjernbetjening.

Hvis dit eksisterende TV bliver bevaret og flyttet, skal du gøre det samme som ovenfor.

## Montering på en væg

- Et valgfrit vægbeslag kan bruges med dit TV. Kontakt din lokale forhandler for at købe det anbefalede vægbeslag. Fastgør forsigtigt vægbeslaget på bagsiden af TV'et. Monter vægbeslaget på en massiv væg vinkelret på gulvet. Hvis du fastgør TV'et til andre byggematerialer, skal du kontakte kvalificeret personale for at installere vægbeslaget. Detaljerede instruktioner vil blive inkluderet med vægbeslaget. Brug et vægbeslag, hvor enheden er tilstrækkeligt fastgjort til væggen med tilstrækkelig plads til at tillade tilslutning til eksterne enheder.

For at undgå produktskader eller personskader skal du sørge for, at TV-skærmen holdes lodret eller vipkes opad eller nedad inden for vinkelområdet  $0^{\circ}\sim 5^{\circ}$ , når du monterer TV'et på væggen.

I tilfælde af at ovenstående vinkelområde ( $0^{\circ}\sim 5^{\circ}$ )

- overskrides, bedes du købe ekstra tilbehør fra den lokale forhandler til at montere TV'et for sikker installation og brug. Ellers vil det ikke være dækket af garantien, og brugeren skal være ansvarlig for alle konsekvenser og ansvar.

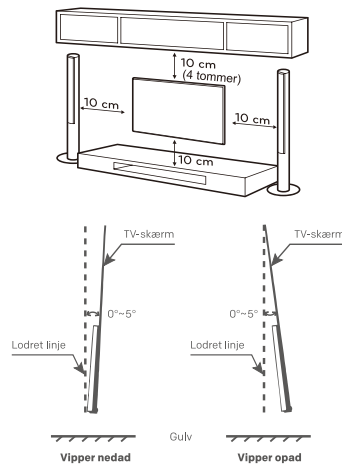

Bemærk: Billedet er kun til reference.

- Afbryd strømmen, før du flytter eller installerer TV'et. Ellers kan der opstå elektrisk stød.
- Fjern stativet, før du installerer TV'et på en vægmontering ved at udføre stativmonteringen omvendt.
- Hvis du installerer TV'et på et loft eller installerer TV'et skråt, kan det falde ned og resultere i alvorlig personskade. Brug et autoriseret vægbeslag og kontakt den lokale forhandler eller kvalificeret personale. Ellers er det ikke dækket af garantien.
- Stram ikke skrueerne for meget, da dette kan forårsage skade på TV'et og annullere garantien.
- For at undgå personskade skal dette apparat fastgøres forsvarligt til væggen i overensstemmelse med monteringsvejledningen.
- Brug skrue og vægbeslag, der opfylder følgende specifikationer. Eventuelle skader eller skader ved misbrug eller brug af et forkert tilbehør er ikke dækket af garantien.

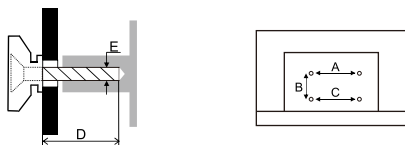

Modelstørrelse:		43"		50"		55"		65"		
		Top	Nedad	Top	Nedad	Top	Nedad	Top	Nedad	
Skrue	Diameter (mm) "E"	M6	M6	M6	M6	M6	M6	M6	M6	
	Dybde (mm)	Maks.	15	15	15	15	15	15	28	28
		"D"	Min	6	6	10	10	10	10	22
	Mængde	2	2	2	2	2	2	2	2	2
<b>A*B*C</b>		200*200*200		200*200*200		200*200*200		400*200*400		

Bemærkninger:

1. Billederne er kun til reference.

2. For TV-apparater med terminaler mod væggen er der behov for en plastikafstandsstykke sammen med hver skrue for at fastgøre vægbeslaget, så der er tilstrækkelig plads til at bruge terminalerne. Det er en lille hul søjle, hvis højde er  $\geq 30$  mm.

## Forholdsregler for brug af fjernbetjening

- Brug fjernbetjeningen ved at pege den mod fjernsensoren. Elementerne mellem fjernbetjeningen og fjernsensoren vil forstyrre den normale drift.
- Få ikke fjernbetjeningen til at vibrere voldsomt. Stænk heller ikke væske på fjernbetjeningen. Placer heller ikke fjernbetjeningen på et sted med høj luftfugtighed.
- Placer ikke fjernbetjeningen i direkte sollys, hvilket vil forårsage deformation af enheden af varme.
- Når fjernsensoren er i direkte sollys eller stærk belysning, vil fjernbetjeningen ikke fungere. Hvis det er tilfældet, skal du ændre belysningens eller TV'ets position, eller betjene fjernbetjeningen tættere på fjernsensoren.
- Før Bluetooth-søgning, skal du sørge for, at du har slået eksterne Bluetooth-enheder til i parringstilstand. For Bluetooth-fjernbetjeningen, der følger med TV'et (er muligvis ikke tilgængelig), kan du trykke på knapperne **TILBAGE** og **START** på samme tid, for at åbne dens parringstilstand. For andre Bluetooth-enheder, bedes du læse deres egne brugsanvisninger for at åbne parringstilstanden.

## Forholdsregler for brug af batteri

Forkert brug af batteriet vil forårsage lækage. Så gør venligst som følgende metoder og brug forsigtigt.

1. Bemærk venligst batteriernes polaritet for at undgå kortslutning.
2. Når batteriets spænding er utilstrækkelig, hvilket påvirker anvendelsesområdet, skal du udskifte det nye batteri. Fjern batterierne fra fjernbetjeningen, hvis du ikke har til hensigt at bruge den i lang tid.
3. Brug ikke forskellige typer batterier (for eksempel Mangan og alkaliske batterier) sammen.
4. Sæt ikke batteriet i brand, og oplad eller nedbryd batteriet.
5. Batterier skal bortskaffes i overensstemmelse med de relevante miljøbeskyttelsesbestemmelser.
6. ADVARSEL: Batterierne (batteripakke eller batterier installeret) må ikke udsættes for overdreven varme såsom solskin, ild eller lignende.

# TERMINALFORBINDELSE

Bemærkninger:

- 1). Billederne er kun til reference.
- 2). Terminalmængder og -navne kan variere afhængigt af region eller model.
- 3). Ekstern udstyr og kabler, der vises heri, leveres ikke med TV'et.

## • AV IN

Modtag lyd- og videosignaler fra eksterne AV-enheder.

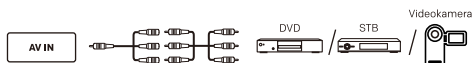

## • ANTENNA IN

Tilslut et koaksialkabel for at modtage signal fra antennen, kablet eller satellitten.

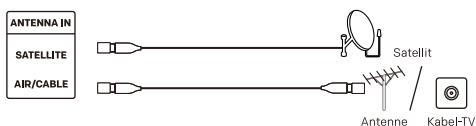

## • USB

Tilslut en USB-lagerenhed.



## • HDMI

Modtag HD-inputsignal fra eksterne HDMI-enheder.



## • DIGITAL AUDIO OUT

Brug et optisk kabel til at sende TV'ets lydsignal til en kompatibel digital lydmodtager.



## • LAN

Kabelnetværksport.



## • CI

CI-kortport.

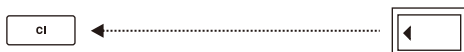

# FJERNBETJENING

## Bemærkninger:

- 1). Billedet er kun til reference.
- 2). Fjernbetjeningens billede, knapper og funktioner kan variere afhængigt af region eller model.

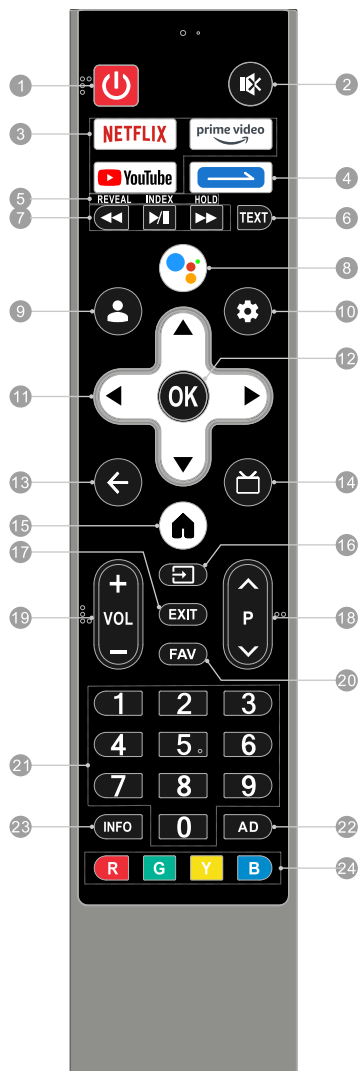

**1. TÆND/SLUK (⏻):** Tænd for TV'et eller gå i standbytilstand.

**2. LYDLØS (🔇):** Slå lyden til eller fra på TV'et.

**3. App-knapper:** Få hurtigt og direkte adgang til specifikke apps.

**4. Compound-knap:**

- Tryk kort for at indstille eller starte genvejstastens funktion.
- Tryk og hold nede for at åbne det virtuelle tastatur, herunder nummerknapper, farveknapper og så videre.

**5 & 6. \*\*\*Knapper til Tekst-TV\*\*\***

- **REVEAL:** Vis eller skjul den skjulte information.
- **INDEX:** Vis indekssiden.
- **HOLD:** Hold tekst-TV-siden på skærmen uden opdateringer eller ændringer.
- **TEXT:** Gå ind i eller ud af tekst-TV-menuen.

**7. \*\*\*Medieafspillerens knapper\*\*\***

- **Afspil/pause (⏮/⏪):** Start eller sæt afspilningen på pause.
- **Spol hurtigt tilbage (⏮):** Hurtig tilbagespoling af afspilningen.
- **Spol hurtigt frem (⏭):** Hurtig fremspoling af afspilningen.
- **8. MIC (🗣️):** Start med at bruge stemmefunktionen i nærfeltet.
- Tryk kort på MIC-knappen for at vække stemmeassistenten.
- Tryk og hold nede på MIC-knappen for at begynde at modtage din stemmekommando. Når du har talt, skal du slippe MIC-knappen for at køre stemmefunktionen.

**9. KONTO (👤):** Log på med din Google-konto for at få den underholdning, du elsker.

**10. Kontrolpanelet (⚙️):** Få adgang til kontrolpanelet på dit Google TV.

**11. OP/NED/VENSTRE/HØJRE (▲/▼/◀/▶)**

Naviger i menuen for at vælge det indhold, du har brug for.

**12. OK:** Bekræft, indtast eller udfør det valgte element, eller vis listen over hurtigknapper.

**13. TILBAGE (◀):** Gå tilbage til indholdet på det øverste niveau, eller forlad det aktuelle skærmbillede.

**14. GUIDE (📺):** Få adgang til den elektroniske programguide i DTV-tilstand.

**15. START (🏠):** Få adgang til startskærmen.

**16. KILDE (📺):** Få adgang til kildemenuen.

**17. EXIT:** Afslut den aktuelle handling.

**18. Program op/ned (P ^/v):** Skift kanal.

**19. Lyd op/ned (VOL +/-):** Juster lydstyrken.

**20. FAV:** Få adgang til listen over favoritkanaler.

**21. Nummerknapper (0~9):**

Vælg kanalen direkte eller indtast et nummer.

**22. AD:** Tænd eller sluk for funktionen lydbeskrivelse.

**23. INFO:** Få adgang til INFO-grænsefladen.

**24. Farveknapper (R/G/Y/B):**

Udfør promptfunktioner i en bestemt tilstand.



# STEMMEFUNKTION

## Bemærk:

- 1) Billedet er kun til reference.
- 2) Farven på de indikatorer, der lyser i forskellige tilstande eller under forskellige omstændigheder, kan variere afhængigt af region eller model.
- 3) Stemmefunktionen er muligvis ikke tilgængelig afhængigt af region, model eller sprog.

## Fjernfeltsstemme

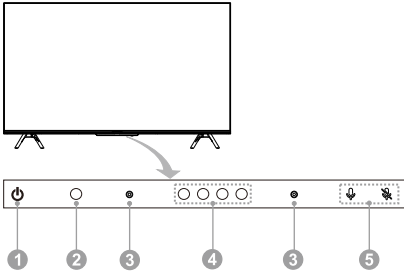

### 1. TV-kontrolknop (at finde under dette ikon)

\* I standbytilstand:

Tryk kort på TV-kontrolknappen for at tænde for TV'et.

\* II arbejdsstatus:

Tryk kort på TV-kontrolknappen for at åbne følgende menu på det bløde tastatur. Tryk kort på TV-kontrolknappen for at flytte markøren og vælge det ønskede punkt. Tryk og hold nede på TV-kontrolknappen for at åbne eller udføre det valgte element.



### 2. Strømindikator

Angiv status for TV-strømmen.

\* Ubelyst / lyser grønt: arbejdstilstand.

\* Lyser rødt: standbytilstand.

\* Ubelyst: sluk.

### 3. Fjernfeltmikrofon

Mikrofoner med fjernfelt stemmefunktion. Det er bedst at holde sig inden for 3 meter væk fra fjernfeltmikrofoner, mens du bruger fjernfeltets stemmefunktion.

### 4. Fjernfeltindikator

Angiv status for fjernfeltmikrofoner og fjernfeltstemmefunktion.

\* Lyser i hvidt: mikrofoner fra fjernfeltet tændes, og stemmefunktionen fra fjernfeltet bruges.

\* Ubelyst: langt feltmikrofoner er tændt, og langt felt stemme funktion er ikke brugt.

\* Lyser i orange: fjernfeltmikrofoner er slukket.

### 5. Skift af fjernfeltmikrofoner (Findes under disse ikoner)

Tænd eller sluk for mikrofonerne på fjernfeltets stemmefunktion. Først når du har tændt fjernfeltmikrofonerne, tilsluttet dit TV til netværket og logget ind på din Google-konto, kan du begynde at bruge fjernfeltets stemmefunktion ved at sige hotword: "OK Google" eller "Hey Google".

## Nærfeltsstemme

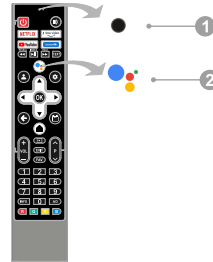

### 1. Nærfeltmikrofon

Mikrofon med nærfeltstemmefunktion. Det er bedst at holde munden inden for 5 centimeter væk fra nærfeltmikrofonen, mens du bruger nærfeltstemmefunktionen.

### 2. Mikrofonknappen på stemmefunktionen i nærheden af feltet

Tryk for at begynde at bruge nærfeltets stemmefunktion. Først når du har tilsluttet dit TV til netværket, parret Bluetooth-fjernbetjeningen med dit TV og logget ind på din Google-konto, kan du trykke på MIC-knappen for at begynde at bruge stemmefunktionen i nærheden af feltet.

### < Par Bluetooth-fjernbetjening med dit TV >

For den fjernbetjening, der følger med dit TV, skal du afslutte paringen med dit Android-TV, før du bruger det til nærfelt stemmefunktion. Parringen kan udføres i det første trin af "Indledende opsætning" eller i "Indstillinger".

Indstillinger henvises til følgende trin for at parre fjernbetjeningen:

#### 1. Væg "Kontrolpanelet"-knappen

→Indstillinger→Fjernbetjeningen og tilbehør".

#### 2. Tryk på knapperne TILBAGE og HJEM samtidigt, indtil navnet på din Bluetooth-fjernbetjening vises på TV'ets søgeinterface.

#### 3. Tryk på OK-knappen for at starte paringen.

#### 4. Den viser "Parret", når Bluetooth-fjernbetjeningen er parret med TV'et.

# GRUNDLÆGENDE DRIFT

## E-manual

E-Manual er indbygget i dit TV og kan vises på skærmen. Hvis du vil vide mere om dine TV-funktioner, kan du få adgang til din E-Manual ved at se følgende. E-Manual er muligvis ikke tilgængelig afhængigt af region eller model.

1. Tryk på **HJEM**-knappen for at få adgang til startside.
2. Tryk på **▲/▼/◀/▶** og **OK**-knappen for at vælge og åbne "E-Manual" i app-listen.

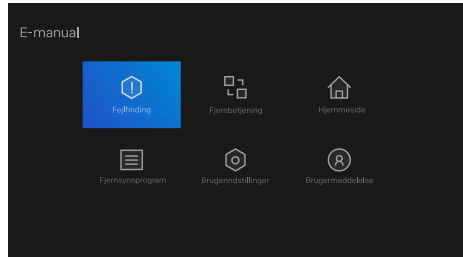

Bemærk: Billedet er kun til reference.

## Batterier til fjernbetjening

Placer to AAA-batterier i fjernbetjeningens batterirum, og sørg for at matche polaritetsmærkerne inde i rummet.

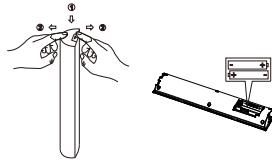

Bemærk: Billedet er kun til reference.

## Flimmerfri

Flimmer på skærmen kan forårsage anstrengte øjne, træthed og hovedpine efter længere tids brug. Med "Flimmerfri"-teknologien i dette produkt får du en behagelig seeroplevelse. Der findes ingen synlig eller usynlig flimren inden for frekvensområdet 0~3000 Hz, som kan certificeres, når den centrale luminans er indstillet til en hvilken som helst luminans.

Bemærk: "Flimmerfri"-teknologi understøttes muligvis ikke afhængigt af region eller model.

## Funktion til beskyttelse af øjnene

Længere tids eksponering for blå lys kan skade dit syn. Dette TV kan beskytte dine øjne ved at filtrere det blå lys. For at gøre brug af denne funktion skal du vælge **<Kontrolpanelet>**-knap → Billede → Billedtilstand → Film> & **<Kontrolpanelet>**-knap → Billede → Farvetemperatur → Farvetemperatur → Varm>.

Bemærk:

- 1) Undgå at se fjernsyn i lang tid ad gangen, og tag en pause hver halve time. Ved at se ud i det fjerne kan dine øjne hvile sig.
- 2) Træn øjnene regelmæssigt, hvilket kan forbedre blodcirkulationen, lindre astenopi og forebygge nærsynethed.
- 3) Funktionen til beskyttelse af øjnene er kun tilgængelig for nogle modeller.

# FEJLFINDING

Før du ringer til en servicetekniker, skal du tjekke følgende tabel for en mulig årsag til symptomet og nogle løsninger.

## Generelt problem/løsning

- **Fjernbetjeningen fungerer ikke**  
Skift batterierne.  
Kontroller, om batterierne er installeret korrekt.  
Kontroller, om hovedstrømmen er tilsluttet.  
Kontroller, om der er nogle elementer mellem fjernsensor og fjernbetjening.
- **Dårligt signal**  
Dette skyldes normalt interferens fra elektronisk udstyr eller radiostøjkluder.

## Billede og lyd/løsning

- **Intet billede, ingen lyd**  
Kontroller signalkilden.  
Sæt en anden elektrisk enhed i stikkontakten for at kontrollere, om den virker eller er tændt.  
Kontroller, om stikket er i god kontakt med stikkontakten.
- **Ingen lyd, billede OK**  
Hvis der ikke er nogen lyd, skal du slå lyden til eller øge lydstyrken.  
Åbn lydmenuen og juster 'Balance'.
- **Unormalt billede**  
For ingen farve eller dårlig billedkvalitet, kan du:
  1. Juster farveindstillingen i menuindstillinger.
  2. Hold fjernsynet i tilstrækkelig afstand fra andre elektroniske produkter.
  3. Prøv en anden kanal.Dårligt TV-signal (displaymosaik eller snefnug)
  1. Kontroller signalkablet og juster antennen.
  2. Finjuster kanalen.
  3. Prøv en anden kanal.

## Multimedieafspiller/-løsning

- **'Denne fil er ugyldig'/'Uunderstøttet lyd' vises, eller lyd er normal, men video er unormal, eller video er normal, men lyd er unormal**  
Mediefilen kan være beskadiget, tjek om filen kan afspilles på pc'en.  
Kontroller, om video- og lyd-codec understøttes.

## Netværk/løsning

- **Netværksfejl**  
Kontroller, om routeren fungerer godt.  
Sørg for, at TV'et er forbundet til routeren.

## Browser/Løsning

- **Websiden kan ikke vises fuldstændigt**  
Nogle tredjepartsudvidelser af den aktuelle webside understøttes muligvis ikke, og luk den aktuelle webside.
- **Browseren er tvunget til at blive lukket**  
Den aktuelle webside kan indeholde for meget indhold, som forårsager, at der ikke er tilstrækkelig hukommelse, og browseren er lukket.

# RADIOMODUL

Bemærk: Hermed erklærer [Metz Consumer Electronics GmbH], at radioudstyrstypen [MUE7\*-serien] er i overensstemmelse med direktiv 2014/53/EU. Den fulde tekst med EU-overensstemmelseserklæringen er tilgængelig på følgende internetadresse: [www.metzblue.com](http://www.metzblue.com).

Specifikationer for radiomodulet								
Trådløst netværk (WLAN)								
Frekvensbånd	Sendeeffekt (maks.)							
2.4G: 2412 ~ 2472 MHz 2422 ~ 2462 MHz  5G: Bånd I: 5180~5240 MHz 5190~5230 MHz 5210 MHz (er muligvis ikke tilgængelig) Bånd II: 5260~5320 MHz 5270~5310 MHz 5290 MHz (er muligvis ikke tilgængelig) Bånd III: 5500~5700 MHz 5510~5670 MHz 5530~5610 MHz (er muligvis ikke tilgængelig)	<20 dBm							
Bluetooth								
Frekvensbånd	Sendeeffekt (maks.)							
2,402 GHz~2,480 GHz	<20 dBm							
<b>Bemærk:</b> 1). Enheden skal placeres eller betjenes mindst 20 cm væk fra brugeren. 2). På grund af forskellige salgsregioner kan det trådløse modul have forskellige konfigurationer, som ikke overstiger det maksimum, der er beskrevet i denne manual. 3). Begrænsninger eller krav i følgende lande: Kun indendørs brug inden for 5150-5350 MHz.								
	FR	DE	UK	IT	NL	BE	LU	TR
	DK	IE	GR	ES	PT	AT	FI	LI
	SE	CY	MT	PL	HU	CZ	SK	IS
	SI	EE	LV	LT	BG	RO	HR	NO

# SPECIFIKATIONER

Bemærk: Specifikationerne kan variere afhængigt af region eller model.

<b>Arbejdsspænding:</b>	100-240 V ~ 50/60 Hz
<b>Mål uden stativ (B × H × D):</b>	43": 957 X 566 X 88 mm 50": 1110 X 651 X 92 mm 55": 1225 X 720 X 93 mm 65": 1445 X 838 X 98 mm
<b>Nettovægt uden stativ:</b>	43": 6,0 kg 50": 8,9 kg 55": 10,7 kg 65": 17,8 kg
<b>RF-antenneindgang:</b>	75 ohm ubalanceret
<b>Skærbilledets sprog:</b>	Flere muligheder
<b>System:</b>	DTV: DVB-T/T2/S/S2/C ATV: PAL/SECAM BG/DK/I
<b>Kanaldækning:</b>	DVB-S/S2: 950 MHz ~ 2150 MHz DVB-T/T2: 50 MHz ~ 862 MHz DVB-C: 48 MHz ~ 859 MHz ATV: 47,25 MHz ~ 865,25 MHz
<b>Miljø:</b>	Arbejdstemperatur: 5°C ~ 40°C Arbejdsfugtighed: 20% ~ 80% Opbevaringstemperatur: -15°C ~ 45°C Opbevaringsfugtighed: 10% ~ 90%, ikke-kondenserende

# LICENSER



Google TV er navnet på denne enheds softwareoplevelse og er et varemærke tilhørende Google LLC. Google, YouTube og Chromecast built-in og andre relaterede varemærker er varemærker tilhørende Google LLC.



Termerne HDMI, HDMI High-Definition Multimedia Interface, HDMI-varedesign og HDMI-logoerne er varemærker eller registrerede varemærker tilhørende HDMI Licensing Administrator, Inc.



For DTS-patenter, se <http://patents.dts.com>. Produceret under licens fra DTS, Inc. eller DTS Licensing Limited. DTS, DTS Studio Sound og DTS-logoet er registrerede varemærker eller varemærker tilhørende DTS, Inc. i USA og andre lande. © 2021 DTS, Inc. ALLE RETTIGHEDER FORBEHOLDES.



Fremstillet under licens fra Dolby Laboratories. Dolby, Dolby Audio og dobbelt-D-symbolet er registrerede varemærker tilhørende Dolby Laboratories Licensing Corporation.

## Bemærkninger:

1. Billederne i dette dokument er kun til reference.
2. Design og specifikationer kan ændres uden varsel.
3. I tørt miljø på grund af statisk elektricitet, kan produktet genstarte og vende tilbage til den primære skærmmenu-grænseflade, USB-afspiller-grænsefladen eller den tidligere kildetilstand. Det er normalt, og fortsæt med at betjene TV'et, som du vil.