

# METZ

Lead the future

## Pikaopas

QLED TV

MQE76\*-Series

FI

# VALMISTELU

Huomautus: Kuvat ovat vain viitteellisiä.

## Pakkauksesta purkaminen ja asennus



1

Avaa pakkaus.

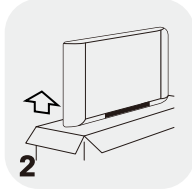

2

Ota televisio ulos.

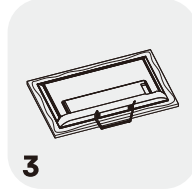

3

Asenna television jalustat.

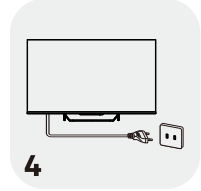

4

Liitä virtajohto.

## Vakiotarvikkeet



Pari-2



Kaukosäädin



Virtakaapeli

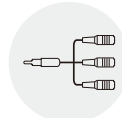

AV-muuntokaapeli



Takuukortti



Pikaopas



Telinealustat/2

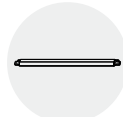

Tukikiinnike



Kiinnikeruuvit/4



Ruuvi/4

## Telineasennus

**Vaihe 1:** Kokoa telinealustat ja tukikiinnike kiristämällä neljä kiinnikeruuvia.

**Vaihe 2:** Ota televisio pakkauksesta ja aseta se varovasti (ruutu alaspäin) vakaalle ja tasaiselle pöydälle, jonka päällä on pehmeä liina tai pehmuste. Kohdista ja liitä teline (telinealusta ja tukikiinnike koottuna) telineen aukkoihin television pohjaan.

**Vaihe 3:** Kiinnitä teline televisioon kiristämällä neljä alustaruuvia. Telineen ulkonäkö voi vaihdella alueen tai mallin mukaan.

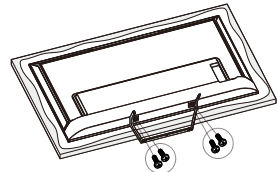
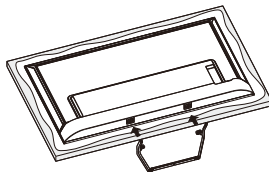
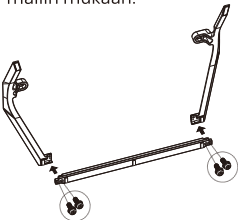

# VAROITUS JA VAROTOIMET

Lue kaikki ohjeet ennen television käyttöä. Säilytä nämä ohjeet myöhempiä käyttöä varten.

## Tärkeät turvallisuusohjeet

- Lue nämä ohjeet – Kaikki turvallisuutta ja käyttöä koskevat ohjeet on luettava ennen tämän tuotteen käyttöä.
- Säilytä nämä ohjeet – Turvallisuutta ja käyttöä koskevat ohjeet on säilytettävä tulevaa käyttöä varten.
- Huomioi kaikki varoitukset – Kaikkia laitteessa ja käyttöohjeissa olevia varoituksia on noudatettava.
- Noudata kaikkia ohjeita – Kaikkia käyttöä koskevia ohjeita on noudatettava.
- Älä käytä tätä laitetta veden lähellä – Laitetta ei saa käyttää lähellä vettä tai kosteutta – esimerkiksi märässä kellaritulassa tai lähellä uima-allasta jne.
- Puhdista vain kuivalla liinalla.
- Älä tuki ilma-aukkoja. Asenna valmistajan ohjeen mukaisesti.
- Älä asenna lähelle lämmönlähteitä, kuten suoraan auringonvaloon, lämpöpattereiden, ilmastointiritilöiden, liesien tai muiden laitteiden lähelle (mukaan lukien vahvistimien), jotka tuottavat lämpöä.
- Älä kumoa polarisoidun tai maadoitetun pistokkeen turvaominaisuuksia. Polarisoidussa pistokkeessa on kaksi piikkiä, joista toinen on toista leveämpi. Maadoitetussa pistokkeessa on kaksi piikkiä ja kolmas maapiikki. Leveä piikki tai kolmas piikki on turvaominaisuus. Jos toimitettu pistoke ei sovi pistorasioihisi, ota yhteyttä sähköasentajaan sopimattoman pistorasian vaihtamiseksi.
- Suojaa virtajohto siten, ettei sen päältä kävellä tai ettei se jää puristuksiin erityisesti pistokkeen kohdasta, pistorasiasta tai kohdasta, jossa se liittyy laitteeseen.
- Käytä vain valmistajan määrittelemiä lisäosia/tarvikkeita.
-  Käytä vain sellaisen kärryn, jalustan, kolmijalan, pidikkeen tai pöydän kanssa, jota valmistaja suosittelee tai joka myydään laitteen mukana. Kun käytetään kärryä tai rakkia, ole varovainen siirtäessäsi kärryä ja laitetta, jottei se kaadu.
- Irrota laite verkkovirrasta ukkosilmalla tai kun sitä ei käytetä pitkään aikaan.
- Anna kaikki huollot ammattitaitoisen huoltohenkilöstön tehtäväksi. Huoltoa vaaditaan, jos laite on vahingoittunut, esimerkiksi jos virtajohto tai -pistoke on vaurioitunut, nestettä on läikkynyt laitteelle tai sen päälle on tippunut esineitä, laite on altistunut sateelle tai kosteudelle, ei toimi normaalisti tai on pudonnut.
- HUOMIO: Huolto-ohjeet ovat tarkoitettu vain valtuutetuille huoltohenkilöille. Sähköiskun vaaran vähentämiseksi älä tee muita huoltotoimia kuin mitä käyttöohjeissa mainitaan, jos sinulla ei ole siihen pätevyyttä.
- Älä asenna tätä laitetta suljettuun tilaan tai ahtaaseen tilaan, kuten kirjahyllyyn tai muuhun vastaavaan, ja varmista, että ilma pääsee liikkumaan laitteen ympärillä. Ilmanvaihtoa ei saa estää peittämällä ilma-aukot esimerkiksi sanomalehdellä, pöytäliinalla, verhoilla jne.
- Katso laitteen takaa sähkö- ja turvallisuustietoja ennen laitteen asennusta tai käyttöä.
- Tulipalon ja sähköiskun vaaran vähentämiseksi älä altista laitetta sateelle tai kosteudelle.
- Laitetta ei saa altistaa nestepisaraille tai läikkymiselle, ja nesteellä täytettyjä esineitä, kuten maljakoita, ei saa sijoittaa laitteen päälle. Älä käytä laitetta pölyisessä paikassa.

- Kontaktipinnoissa, jotka on merkitty symbolilla "⚡" voi kulkea riittävä jännite aiheuttamaan sähköiskun vaaran. Kontaktipintoihin liitetyt ulkoiset johdotukset vaativat ohjeistetun henkilön suorittaman asennuksen tai valmiiden johtojen ja kaapeleiden käytön.
- Loukkaantumisen välttämiseksi käytä jalustan/seinäkiinnikkeen kiinnikettä kiinnittäaksesi laitteen tukevasti pöytään/seinälle asennusohjeiden mukaisesti.
- Pariston vääränlainen vaihto voi aiheuttaa räjähdysvaaran. Vaihda vain samantyyppisiin tai vastaaviin.
- Paristoa (paristo, paristot tai akku) ei saa altistaa liialliselle lämmölle, kuten auringonpaisteelle, tulelle jne.
- Kuulokkeiden ja kuulokkeiden liiallinen äänenpaine voi aiheuttaa kuulon heikkenemistä. Musiikin kuuntelu korkealla äänenvoimakkuudella pitkiä aikoja voi vahingoittaa kuuloa. Kuulon vahingoittumisen riskin vähentämiseksi äänenvoimakkuus tulisi laskea turvalliselle, mukavalle tasolle, ja kuunteluaikaa korkealla äänenvoimakkuudella tulisi vähentää.
- Laitteen kytkintä käytetään virrankatkaisuun. Sen tulee olla helposti käytettävissä.
- Kun laite ei ole käytössä tai sitä siirretään, varo virtajohtoa; sido se esimerkiksi nippusiteellä tai muulla. Ei saa esiintyä teräviä kulmia tai muuta, joka voi hangata virtajohtoa. Kun laite otetaan taas käyttöön, varmista, että virtajohto ei ole vahingoittunut. Jos se on vahingoittunut, pyydä huoltopalvelu vaihtamaan valmistajan määrittelemä tai teknisesti samankaltainen virtajohto.
- Paristojen hävittämisessä tulee ottaa ympäristö huomioon.
- Laitteen päälle ei saa sijoittaa avotulta, kuten palavia kynttilöitä. Tulipalon leviämisen estämiseksi pidä kynttilät ja muut avotulet poissa laitteen lähetyiltä.
- Jos laitteen tyyppikilvessä on symboli  ja virtajohdossa on kaksi nastaa, laite on Luokan II laite tai kaksoiseristetty sähkölaite. Se on suunniteltu siten, että se ei vaadi suojamaadoitusta. (Vain Luokan II laitteille)
- Varoitus koskien laitteita, joissa käytetään nappiparistoja (seuraavat ohjeet koskevat vain laitteita, joissa käytetään käyttäjän vaihdettavissa olevaa nappiparistoa)  
VAROITUS:  
Älä nielaise paristoa – kemiallisten palovammojen vaara (kaukosäädin sisältää tällaisen pariston). Tämä tuote sisältää nappipariston. Jos nappiparisto nielään, se voi aiheuttaa vakavia sisäisiä palovammoja vain kahdessa tunnissa ja johtaa kuolemaan. Pidä uudet ja käytetyt paristot lasten ulottumattomissa. Jos paristolokero ei sulkeudu kunnolla, lopeta tuotteen käyttö ja pidä se lasten ulottumattomissa. Jos joku on saattanut nielaista pariston tai työntää pariston minkä tahansa ruumiinosan sisään, hakeutukaa välittömästi lääkäriin.









Salaman välähdyksessä, jossa on nuolen kärki, on tarkoitettu varoittamaan käyttäjää siitä, että tuotteen kotelossa on eristämätön vaarallinen jännite, joka voi olla riittävän suuri aiheuttamaan sähköiskun vaaran.

Sähköiskun vaaran vähentämiseksi. Älä irrota kantta (tai takaosaa). Sisällä ei ole käyttäjän huollettavia osia. Anna kaikki huollot ammattitaitoisen huoltohenkilöstön tehtäväksi.

Tasavivuisen kolmion sisällä oleva huutomerkki on tarkoitettu varoittamaan käyttäjää tärkeistä käyttö- ja huolto-ohjeista laitteen mukana seuraavassa kirjallisuudessa.

- Seuraavat tiedot suositellaan otettavan mukaan aina, kun sovellettavissa:

 Katso vaihtovirta (AC).	 Katso ohjeet valmiustilaa tai virta päällä -tilaa koskien.
 Katso tasavirta (DC).	 Katso virta päällä.
 Katso Luokan II laite.	 Katso vaarallinen jännite.

## Sähkö- ja elektroniikkalaiteromudirektiivi



Tuotteen oikeanlainen hävittäminen. Tämä merkki ilmaisee, ettei tätä tuotetta saa hävittää muiden kotitalousjätteiden mukana EU:n alueella. Hävitä se vastuullisesti, jotta materiaali voidaan käyttää uudelleen, ympäristöä ja ihmisten terveyttä suojellen huolimattomalta jätteiden hävittämiseltä. Voit palauttaa käytetyn laitteen käyttämällä palautus- ja noutojärjestelmiä tai ottamalla yhteyttä tuotteen ostopaikkaan. He voivat kierrättää tuotteen ympäristöstävällisesti.

## Television sijoittaminen

- Asenna näyttö kiinteällä vaakatasoisella pinnalla, kuten pöydällä tai työtasolla. Jätä ilmanvaihtoa varten vähintään 10 senttimetrin väli joka puolelle laitetta. Toimintahäiriöiden ja vaarallisten tilanteiden välttämiseksi älä aseta esineitä laitteen päälle. Laitetta voidaan käyttää trooppisessa ja/tai lauhkeassa ilmastossa.
- Kiinnitä laitteen takaosa seinään (koskee vain joitain maita)

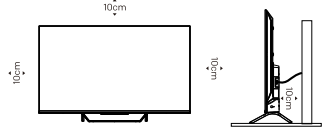

Huomautus: Kuva on vain viitteellinen.

- Varoitus: Vakausvaara  
Television voi pudota ja aiheuttaa vakavia henkilövahinkoja tai kuoleman. Monet vammat, erityisesti lapsille aiheutuvat, voidaan välttää noudattamalla yksinkertaisia varotoimenpiteitä, kuten:
  - Käytä AINA kaappeja tai telineitä tai television valmistajan suosittelemia asennustapoja.
  - Käytä AINA huonekaluja, jotka kestävät television painon.
  - Varmista AINA, että televisio ei roiku sitä tukevan huonekalun reunan yli.
  - Opetä lapsia AINA vaaroista, joita esiintyy, jos he kipeävät huonekaluille ylettyäkseen televisioon tai sen säätimiin.
  - Vedä AINA televisioon liitetyt johdot ja kaapelit niin, ettei niihin voi kompastua ja ettei niitä voi vetää.
  - ÄLÄ KOSKAAN aseta televisiota epätasaiselle alustalle.
  - ÄLÄ KOSKAAN aseta televisiota korkean huonekalun päälle (esim. kaapin tai kirjahyllyn päälle) kiinnittämällä sekä huonekalua että televisiota soveltuvaan tukeen.
  - ÄLÄ KOSKAAN aseta televisiota kankaan tai muiden vastaavien materiaalien päälle, jotka ovat television ja sitä tukevan huonekalun välissä.
  - ÄLÄ KOSKAAN aseta esineitä, jotka voivat houkuttaa lapsia kiipeämään, kuten leluja ja kaukosäätimiä, television tai niiden huonekalujen päälle, joiden päällä televisio on.Jos olemassa oleva televisio säilytetään ja siirretään muualle, on noudatettava edellä mainittuja näkökohtia.

## Seinäasennus

- Television kiinnitykseen voidaan käyttää lisätarvikkeena saatavaa seinäkiinnikettä. Jos haluat ostaa suositusten mukaisen seinäkiinnikkeen, ota yhteyttä paikalliseen myyjään. Kiinnitä seinäkiinnike varovasti television taakse. Asenna seinäkiinnike kiinteään seinään kohtisuoraan lattiaa kohden. Jos olet kiinnittämässä televisiota muihin rakennusmateriaaleihin, ota yhteyttä valtuutettuun asentajaan seinäkiinnikkeen asennukseen liittyen. Seinäkiinnikkeen mukana tulee yksityiskohtaiset ohjeet. Käytä seinäkiinnikettä, jossa laite on tarpeeksi hyvin kiinni seinässä ja sen ympärillä on riittävästi tilaa ulkoisten laitteiden liittämiseksi.
- Tuotteen vaurioitumisen tai henkilövahinkojen välttämiseksi varmista, että televisioruutu pidetään pystysuunnassa tai kallistetaan ylös- tai alaspäin 0–5 asteen kulmassa asennettaessa televisiota seinälle.
- Jos edellä mainittu kallistuskulma alaspäin (0–5 astetta) ylittyy, osta lisätarvikkeita paikalliselta myyjältä, jotta televisio voidaan asentaa turvallisesti ja jotta sen käyttö olisi turvallista. Muutoin takuu ei kata asennusta, ja käyttäjä on vastuussa kaikista seuraamuksista.

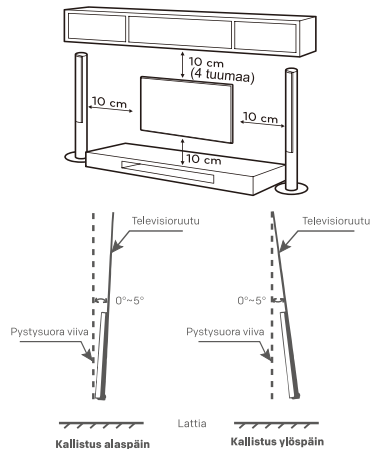

Huomautus: Kuva on vain viitteellinen.

- Irrota virtajohto ennen television siirtämistä tai asennusta. Muutoin tämä aiheuttaa sähköiskun vaaran.
- Irrota jalusta ennen television asentamista seinäkiinnikkeeseen suorittamalla jalustan kiinnitysvaiheet päinvastaisessa järjestyksessä.
- Jos televisio asennetaan kattoon tai viistoon, se voi pudota ja aiheuttaa vakavia henkilövahinkoja. Käytä hyväksytyä seinäkiinnikettä ja ota yhteyttä paikalliseen myyjään tai valtuutettuun asentajaan. Muutoin tämä ei kuulu takuun piiriin.
- Älä kiristä ruuveja liikaa, sillä tämä voi vahingoittaa televisiota ja mitätöidä takuun.
- Loukkaantumisten välttämiseksi laite tulee kiinnittää seinään asennusohjeiden mukaisesti.
- Käytä seuraavat vaatimukset täyttyviä ruuveja ja seinäkiinnikkeitä. Käyttövirheestä tai vääränlaisten lisätarvikkeiden käytöstä aiheutuneet vahingot tai loukkaantumiset eivät kuulu takuun piiriin.

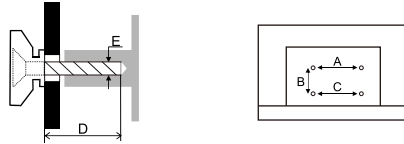

Mallin koko		50"		55"		65"	
		Yläosa	Alaosa	Yläosa	Alaosa	Yläosa	Alaosa
Ruuvi	Halkaisija (mm) "E"	M6	M6	M6	M6	M6	M6
	Syvyys (mm) "D"	Maks.	15	15	15	28	28
		Min.	10	10	10	10	22
	Määrä	2	2	2	2	2	2
A*B*C		200*200*200		200*200*200		400*200*400	

#### Huomautukset:

1. Kuvat ovat vain viitteellisiä.
2. Jos television liitännät sijoittuvat seinää kohti, niiden käytön mahdollistamiseksi jokainen seinäkiinnikkeen kiinnitysruuvi tarvitsee muovisen välilevyn. Kyseessä on pieni ontto tuki, joka on  $\geq 30$  mm korkea.

## Kaukosäätimen käyttöön liittyvät varoimet

- Käytä kaukosäädintä osoittamalla sitä kaukosäätimen anturia kohti. Kaukosäätimen ja kaukosäätimen anturin välillä olevat esineet häiritsevät sen toimintaa.
- Älä kohdista kaukosäätimeen voimakasta ääntä. Älä myöskään roiski nesteitä kaukosäätimen päälle, äläkä aseta kaukosäädintä kosteaan paikkaan.
- Älä aseta kaukosäädintä suoraan auringonvaloon. Siitä aiheutuva lämpö voi sulattaa kaukosäädintä.
- Kaukosäädin ei toimi, kun sen anturi on suorassa auringonvalossa tai voimakkaan valaistuksen alaisena. Mikäli näin tapahtuu, muuta valaistusta tai television sijaintia, tai käytä kaukosäädintä lähempänä kaukosäätimen anturia.
- Varmista ennen Bluetooth-yhteyden muodostamista, että olet kytkenyt ulkoiset Bluetooth-laitteet parinmuodostustilaan. Avaa television mukana toimitettu (ei välttämättä saatavilla) Bluetooth-kaukosäätimen parinmuodostustila painamalla TAKAISIN- ja KOTI-painikkeita samanaikaisesti. Muiden Bluetooth-laitteiden kohdalla tulee lukea niitä koskevat ohjeet parinmuodostustilan kytkemiseksi päälle.

## Pariston käyttöön liittyvät varoimet

Pariston vääränlainen käyttö aiheuttaa sen vuotamisen. Toimi seuraavasti ja käytä paristoa varoen.

1. Huomioi paristojen napaisuus oikosulun välttämiseksi.
2. Kun pariston jännite ei ole riittävä ja se vaikuttaa kaukosäätimen käyttöetäisyyteen, vaihda uusi paristo. Poista paristot kaukosäätimestä, jos et aio käyttää sitä pitkään aikaan.
3. Älä käytä erityyppisiä paristoja (esim. mangaani- ja alkaliparistoja) yhdessä.
4. Älä heitä paristoa tuleen tai lataa tai pura paristoa.
5. Hävitä paristot paikallisten ympäristönsuojeluväestöjen mukaisesti.
6. VAROITUS: Paristoa (asennettu akku tai paristot) ei saa altistaa liialliselle lämmölle, kuten auringonpaisteelle, tulelle ynnä muulle.

# LIITÄNNÄT

## Huomautukset:

- 1). Kuvat ovat vain viitteellisiä.
- 2). Liitäntöjen määrä ja nimet voivat vaihdella alueen tai mallin mukaan.
- 3). Kuvan laitteita ja kaapeleita ei toimiteta television mukana.

## • AV IN

Ääni- ja videosignaalin vastaanottaminen ulkoisista AV-laitteista.

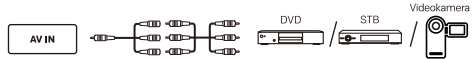

## • ANTENNA IN

Liitä koaksiaalikaapeli antennin, kaapelin tai satelliitin signaalin vastaanottamiseksi.

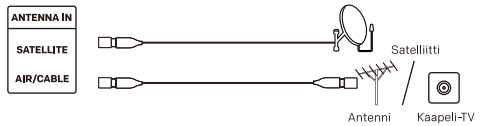

## • USB

Liitä USB-tallennuslaite.

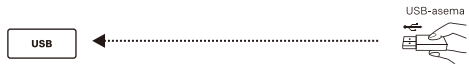

## • HDMI

HD-tulosignaalin vastaanottaminen ulkoisista HDMI-laitteista.

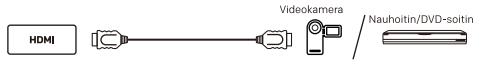

## • DIGITAL AUDIO OUT

Käytä optista kaapelia television äänisignaalin viemiseksi yhteensopivaan digitaaliseen äänivastaanottimeen.

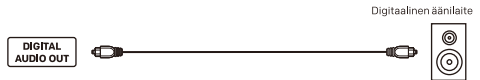

## • LAN

Verkkokaapeliin



## • CI

CI-korttipaikka.

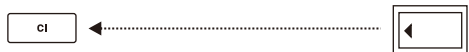

# KAUKOSÄÄDIN

Huomautukset:

1). Kuva on vain viitteellinen.

2). Kaukosäätimen kuva, painikkeet ja toiminnot voivat vaihdella alueen tai mallin mukaan.

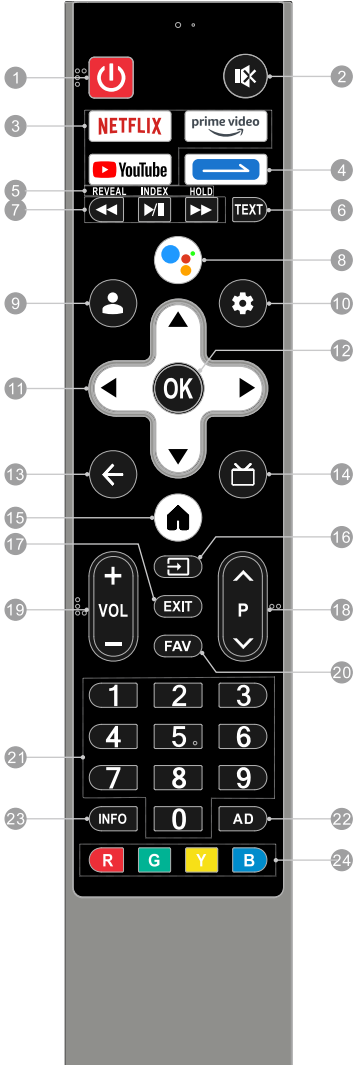

**1. VIRTA (⏻):** Kytke televisio päälle tai valmiustilaan.

**2. MYKISTYS (🔇):** Mykistä televisio tai poista mykistys.

**3. Sovelluspainikkeet:** Avaa haluamiasi sovelluksia nopeasti suoraan kaukosäätimestä.

**4. Yhdistelmäpainike:**

- Paina lyhyesti asettaaksesi pikinäppäimen toiminnon tai aktivoiaksesi toiminnon.

- Paina pitkään avataksesi virtuaalinäppäimistö, joka sisältää numeropainikkeet, väripainikkeet ynnä muut painikkeet.

**5 ja 6. \*\*\*Teksti-TV-painikkeet\*\*\***

- **REVEAL:** Näytä tai piilota tiedot.

- **INDEX:** Näytä hakemistosivu.

- **HOLD:** Pidä teksti-TV-sivua näytöllä päivittämättä tai muuttamatta sitä.

- **TEXT:** Avaa tai sulje teksti-TV-valikko.

**7. \*\*\*Mediatoistimen painikkeet\*\*\***

- **Toisto/tauko (⏮/⏭):** Käynnistä tai pysäytä toisto.

- **Pikakelaus taaksepäin (⏪):** Kela toistettavaa mediaa pikakelauksella taaksepäin.

- **Pikakelaus eteenpäin (⏩):** Kela toistettavaa mediaa pikakelauksella eteenpäin.

**8. MIC (🗣️):** Aloita lähikentän ääni-toiminnon käyttö.

- Paina lyhyesti MIC-painiketta herättääksesi ääniavustajan.

- Paina pitkään MIC-painiketta, jotta voit sanoa äänikomentoja. Kun olet puhunut, vapauta MIC-painike ääni-toiminnon aktivoimiseksi.

**9. TILI (👤):** Kirjautu Google-tillilläsi nauttiaksesi viihteestä.

**10. Koontinäyttö (⚙️):** Avaa Google TV:n koontinäyttö.

**11. YLÖS/ALAS/VASEN/OIKEA (▲/▼/◀/▶)**

Selaa valikkoja valitaksesi haluamaasi sisältöä.

**12. OK:** Vahvista, avaa tai suorita valittu kohde, tai näytä pikapainikkeen luettelo.

**13. TAKAISIN (◀):** Palaa ylemmän tason sisältöön tai poistu nykyisestä näkymästä.

**14. OPAS (📏):** Avaa sähköinen ohjelmaopas DTW-tilassa.

**15. KOTI (🏠):** Avaa kotinäkymä.

**16. LÄHDE (📺):** Avaa lähdevalikko.

**17. EXIT:** Sulje nykyinen toiminto.

**18. Ohjelma ylös/alas (P^/V):** Vaihda kanavia.

**19. Äänenvoimakkuus ylös/alas (VOL +/-):** Säädä äänenvoimakkuutta.

**20. FAV:** Avaa suosikkikanavien luettelo.

**21. Numeropainikkeet (0-9):**

Valitse kanava suoraan tai syötä numero.

**22. AD:** Kytke äänikuvaustoiminto päälle tai pois.

**23. INFO:** Avaa INFO-käyttöliittymä.

**24. Väripainikkeet (R/G/Y/B):**

Suorita kehotetoiminto tietystä tilasta.



# ÄÄNITOIMINTO

## Huomautukset:

- 1). Kuva on vain viitteellinen.
- 2). Eri tiloissa tai olosuhteissa palavien merkivalojen väri voi vaihdella alueen tai mallin mukaan.
- 3). Äänitoiminto ei välttämättä ole saatavilla kaikilla alueilla, kaikissa malleissa tai kaikilla kielillä.

## Kaukoääni

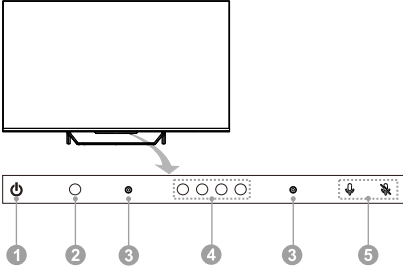

### 1. Television ohjauspainike (tämän kuvakkeen alla)

\* Valmiustilassa:

Paina lyhyesti television ohjauspainiketta television käynnistämiseksi.

\* Käytössä ollessa:

Paina lyhyesti television ohjauspainiketta avataksesi seuraavan näyttönäppäimistön valikon. Paina siinä lyhyesti television ohjauspainiketta siirtääksesi osoitinta ja valitaksesi haluamasi kohteen. Paina pitkään television ohjauspainiketta avataksesi tai suorittaaksesi haluamasi kohteen.



### 2. Virran merkivalo

Ilmaisee television virran tilan.

- \* Ei valoa / vihreä valo: käytössä.
- \* Palaa punaisena: valmiustilassa.
- \* Pois päältä: virta pois päältä.

### 3. Kaukomikrofoni

Kaukoäänitoiminnon mikrofonit. Pysy kolmen metrin sisällä kaukomikrofoneista käyttäessäsi kaukoäänitoimintoa.

### 4. Kaukomikrofonien merkivalo

Ilmaisee kaukomikrofonien tilan kaukoäänitoiminnossa.

- \* Palaa valkoisena: kaukomikrofonit ovat päällä ja kaukoäänitoiminto käytössä.
- \* Pois päältä: kaukokenttämikrofonit ovat päällä, mutta kaukoäänitoimintoa ei käytetä.
- \* Palaa oranssina: kaukomikrofonit ovat pois päältä.

### 5. Kaukomikrofonien kytkin (sijaitsee näiden kuvakkeiden alla)

Kytke kaukoäänitoiminnon mikrofonit päälle tai pois päältä. Voit aloittaa kaukoäänitoiminnon käytön vasta, kun olet kytkenyt kaukomikrofonit päälle, yhdistänyt television verkkoon ja kirjautunut Google-tilille, sanomalla: "OK Google" tai "Hey Google".

## Lähiiäni

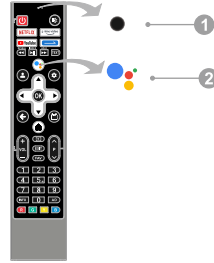

### 1. Lähimikrofoni

Lähiiäntoiminnon mikrofoni. Pidä suu viiden senttimetrin sisällä lähimikrofonista käyttäessäsi lähiiäntoimintoa.

### 2. Lähiiäntoiminnon mikrofoni-painike

Aloita lähiiäntoiminnon käyttö painamalla. Voit painaa mikrofoni-painiketta ja aloittaa lähiiäntoiminnon käytön vasta, kun olet yhdistänyt television verkkoon, yhdistänyt Bluetooth-kaukosäätimen television ja kirjautunut Google-tilille.

### < Parita Bluetooth-kaukosäädin television kanssa >

Parita television mukana toimitettu kaukosäädin Android TV:seen ennen lähiiäntoiminnon käyttöä. Pariliitos voidaan tehdä ensimmäisenä vaiheena "alkuasennusta" tai Asetuksissa.

Noudata asetuksissa seuraavia vaiheita kaukosäätimen pariliitosta varten:

1. Valitse "**Koontinäyttö**"-painike → Asetukset → Kaukosäätimet ja lisätarvikkeet".
2. Paina **TAKAISIN**- ja **KOTI**-painikkeita samanaikaisesti, kunnes television hakuliittymässä näkyy Bluetooth-kaukosäätimesi nimi.
3. Aloita parinmuodostus painamalla **OK**-painiketta.
4. Näytöllä lukee "Paired", kun Bluetooth-kaukosäädin on yhdistetty television.

# PERUSTOIMINNOT

## E-opas

E-opas on television sisäinen toiminto, joka voidaan avata näytölle. Voit lukea e-oppaasta lisää television toiminnoista. E-opas ei välttämättä ole saatavilla kaikilla alueilla tai kaikissa malleissa.

1. Avaa etusivu painamalla **KOTI**-painiketta.
2. Paina **▲/▼/◀/▶** - ja **OK**-painikkeita valitaksesi ja avataksesi sähköisen käyttöoppaan sovellusluettelosta.

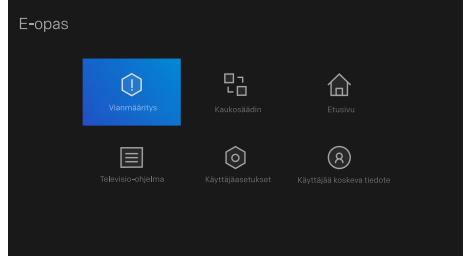

Huomautus: Kuva on vain viitteellinen.

## Kaukosäätimen paristot

Aseta kaksi AAA-paristoa kaukosäätimen paristolokeroon ja varmista, että niiden napaisuus vastaa lokeroon merkityjä.

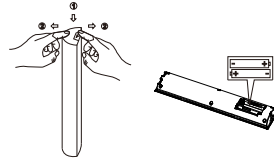

Huomautus: Kuva on vain viitteellinen.

## Välkkymätön

Näytön välkkyminen voi rasittaa silmiä, aiheuttaa väsymystä ja päänsärkyä pidemmän katselun jälkeen. Tämän tuotteen välkkymätön teknologia tekee katselukokemuksesta mukavan. Taajuusalueella 0–3 000 Hz ei ole näkyvää tai näkymätöntä välkkymistä, mikä voidaan vahvistaa keskeisen luminanssin ollessa missä tahansa arvossa.

Huomautus: "Välkkymätöntä" teknologiaa ei välttämättä tueta kaikilla alueilla tai malleissa.

## Silmien suojaustoiminto

Pitkäaikainen altistuminen siniselle valolle voi vahingoittaa näköä. Tämä televisio voi suojata silmiäsi suodattamalla sinivaloa. Käytä toimintoa valitsemalla <**Koontinäyttö**>-painike → Kuva → Kuvatila → Elokuva> ja <**Koontinäyttö**>-painike → Kuva → Värilämpötila → Värilämpötila → Lämmin>.

Huomautukset:

- 1) Älä katsele televisiota pitkiä aikoja ja pidä tauko puolen tunnin välein. Kaukaisuuteen katsominen rentouttaa silmiä.
- 2) Rentouta silmiä säännöllisesti – tämä parantaa silmien verenkiertoa, vähentää silmien rasitusta ja ehkäisee likinäköisyyttä.
- 3) Silmien suojaustoiminto on käytettävissä vain joissain malleissa.

# VIANMÄÄRITYS

Tarkista ennen huoltoon soittamista seuraavasta taulukosta mahdollinen oireen syy ja ratkaisuja.

## Yleinen ongelma / ratkaisu

- **Kaukosäädin ei toimi**  
Vaihda paristot.  
Tarkista, että paristot on asennettu oikein.  
Tarkista, että laite on kytketty verkkovirtaan.  
Katso, onko kaukosäätimen anturin ja kaukosäätimen välissä jotain.
- **Heikko signaali**  
Tämä johtuu yleensä sähkölaitteiden aiheuttamista tai radiotaajuuksia häiritsevistä lähteistä aiheutuvista häiriöistä

## Kuva ja ääni / ratkaisu

- **Ei kuvaa, ei ääntä**  
Tarkista signaalilähde.  
Kytke toinen sähkölaite pistorasiaan tarkistaaksesi, että se toimii ja siihen kulkee virta.  
Tarkista, että pistoke on liitetty kunnolla pistorasiaan.
- **Ei ääntä, kuva OK**  
Jos ääniä ei kuulu, poista äänten mykistys tai lisää äänenvoimakkuutta.  
Avaa äänivalikko ja säädä tasapainoa.
- **Epätavallinen kuva**  
Jos kuvassa ei ole värejä tai se on huonolaatuinen, toimi seuraavasti:
  1. Säädä väriasetuksia valikon asetuksista.
  2. Pidä televisio riittävän etäällä muista sähkölaitteista.
  3. Kokeile toista kanavaa.Heikko televisiosignaali (kuva on kirjava tai rakeinen)
  1. Tarkista signaalikaapeli ja säädä antennia.
  2. Hienoviritä kanavaa.
  3. Kokeile toista kanavaa.

## Multimediasoitin / ratkaisu

- **”Tämä tiedosto on virheellinen” / ”Ääntä ei tueta” tulee näkyviin, tai äänet toimivat normaalisti mutta kuva epätavallinen, tai kuva on normaali mutta äänet epätavalliset**  
Mediatiedosto voi olla vahingoittunut. Tarkista, onnistuuko tiedoston toisto tietokoneella.  
Tarkista, tuetaanko tiedoston video- ja äänikodekkeja.

## Verkko / ratkaisu

- **Verkkoyhteys ei toimi**  
Tarkista, toimiiko reititin normaalisti.  
Varmista, että televisio on yhdistetty reitittimeen.

## Selain / ratkaisu

- **Verkkosivua ei voida näyttää kokonaan**  
Jotkut nykyisen verkkosivun kolmannen osapuolen laajennukset eivät välttämättä ole tuettuja. Sulje nykyinen verkkosivu.
- **Selain pakotetaan sulkeutumaan**  
Nykyinen verkkosivu saattaa sisältää liikaa sisältöä, mikä johtaa siihen, ettei muistia ole riittävästi ja selain suljetaan.

# RADIOMODUULI

Huomautus: Täten [Metz Consumer Electronics GmbH] ilmoittaa, että radiolaitetyyppi [MQE76\* Series] on yhdenmukainen standardin 2014/53/EU vaatimusten kanssa. EU:n vaatimustenmukaisuusilmoituksen täydellinen teksti on luettavissa seuraavassa internetosoitteessa: [www.metzblue.com](http://www.metzblue.com).

## Radiomoduulin tekniset tiedot

### Langaton verkko (WLAN)

Taajuusalue	Lähetysteho (enintään)
2.4G: 2412 ~ 2472 MHz 2422 ~ 2462 MHz  5G: Alue I: 5180~5240 MHz 5190~5230 MHz 5210 MHz (ei välttämättä ole käytettävissä) Alue II: 5260~5320 MHz 5270~5310 MHz 5290 MHz (ei välttämättä ole käytettävissä) Alue III: 5500~5700 MHz 5510~5670 MHz 5530~5610 MHz (ei välttämättä ole käytettävissä)	<20 dBm

### Bluetooth

Taajuusalue	Lähetysteho (enintään)
2,402 GHz ~ 2,480 GHz	< 20 dBm

#### Huomio:

- 1). Laite tulee sijoittaa vähintään 20 senttimetrin päähän käyttäjästä tai sitä tulee käyttää tältä etäisyydeltä.
- 2). Eri myyntialueiden vuoksi langattomat moduulit voivat poiketa toisistaan. Arvot eivät kuitenkaan ylitä tässä käyttöoppaassa mainittuja enimmäisarvoja.
- 3). Rajoitukset tai vaatimukset seuraavissa maissa: Käyttö vain sisätiloissa taajuusalueella 5150–5350 MHz.

	FR	DE	UK	IT	NL	BE	LU	TR
	DK	IE	GR	ES	PT	AT	FI	LI
	SE	CY	MT	PL	HU	CZ	SK	IS
	SI	EE	LV	LT	BG	RO	HR	NO

# TEKNISET TIEDOT

Huomautus: Tekniset ominaisuudet voivat olla erilaiset eri alueilla tai eri malleissa.

<b>Käyttöjännite:</b>	100 - 240 V~ 50/60 Hz
<b>Mitat ilman jalustaa (L x K x S):</b>	50": 1110 X 651 X 91 mm 55": 1225 X 720 X 92 mm 65": 1445 X 838 X 98 mm
<b>Nettopaino ilman jalustaa:</b>	50": 9,5 kg 55": 11,8 kg 65": 18,2 kg
<b>Radiotaajuussyöte:</b>	75 ohm, ei-balansoitu
<b>Kuvaruutunäytön kieli:</b>	Useita vaihtoehtoja
<b>Järjestelmä:</b>	DTV: DVB-T/T2/S/S2/C ATV: PAL/SECAM BG/DK/I
<b>Kanavien kattavuus:</b>	DVB-S/S2: 950 MHz ~ 2150 MHz DVB-T/T2: 50 MHz ~ 862 MHz DVB-C: 48 MHz ~ 859 MHz ATV: 47,25 MHz ~ 865,25 MHz
<b>Ympäristö:</b>	Käyttölämpötila: 5°C ~ 40°C Suhteellinen kosteus käytön aikana: 20% ~ 80% Varastointilämpötila: -15°C ~ 45°C Varastointikosteus: 10% ~ 90%, tiivistymätön

# LISENSSI



Google TV on tämän laitteen ohjelmistokokemuksen nimi, ja kyseinen merkki on Google LLC:n tavaramerkki. Google, YouTube, Chromecast built-in ja muut tuotteeseen liittyvät merkit ovat Google LLC:n tavaramerkkejä.



Termit HDMI ja HDMI High-Definition Multimedia Interface, HDMI-tavaramerkin visuaalinen ilme ja HDMI-logot ovat tavaramerkkejä tai rekisteröityjä tavaramerkkejä, jotka omistaa HDMI Licensing Administrator, Inc.



DTS:n patentit, katso <http://patents.dts.com>. Valmistettu DTS, Inc.:n tai DTS Licensing Limitedin lisenssin alaisuudessa. DTS, DTS Studio Sound ja DTS-logo ovat DTS, Inc.:n rekisteröityjä tavaramerkkejä tai tavaramerkkejä Yhdysvalloissa ja muissa maissa. © 2021 DTS, Inc. KAIKKI OIKEUDET PIDÄTETÄÄN.



Dolby, Dolby Vision, Dolby Atmos ja tupla-D-symboli ovat Dolby Laboratories Licensing Corporationin rekisteröityjä tavaramerkkejä. Valmistettu Dolby Laboratoriesin myöntämän lisenssin alaisuudessa. Luottamuksellinen keskeneräinen materiaali. Tekijänoikeus © 2012-2022 Dolby Laboratories. Kaikki oikeudet pidätetään.

#### Huomautukset:

1. Tämän asiakirjan kuvat ovat vain viitteellisiä.
2. Muotoilua ja teknisiä ominaisuuksia voidaan muuttaa ilmoittamatta.
3. Kuivissa ympäristöissä tuote saattaa käynnistyä uudelleen ja palata pääkäyttöliittymään, USB-toistonäkymään tai edelliseen lähdetilaan staattisen sähkövarauksen vuoksi. Se on normaalia. Voit jatkaa television käyttöä normaalisti.