

METZ

Lead the future

Snabbstartsguide

QLED TV

MQE76*-serien

SW

FÖRBEREDELSE

Anteckning: Bilderna är endast för referens.

Uppackning och installation



1

Öppna paketet.

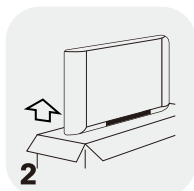

2

Ta fram TV:n.

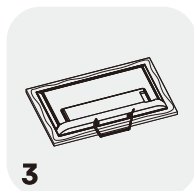

3

Installera TV-stativet.

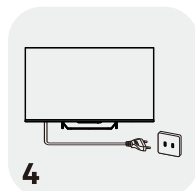

4

Anslut nätsladden.

Standardtillbehör



Batterier/2



Fjärrkontroll



Strömsladd

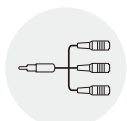

AV-konverteringskabel



Garantibevis



Snabbstartsguide

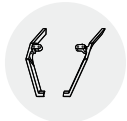

Stativbaser/2



Stödjande konsol



Skruvlar för konsol/4



Skruv/4

Montering av stativ

Steg 1: Montera stativets bas och stödfäste genom att fästa de fyra fästskruvarna.

Steg 2: Ta ut TV:n och placera den försiktigt (skärmen nedåt) på ett stabilt och plant bord med en mjuk trasa eller kudde på. Rikta in och sätt in stativet (monterade stativbaser och stödfäste) i stativhålen som finns på TV:ns undersida.

Steg 3: Fäst stativet på TV:n genom att skriva fast de fyra basskruvarna. Stativet kan variera beroende på region eller modell.

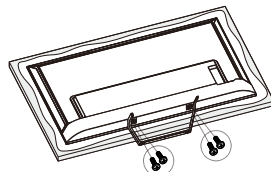
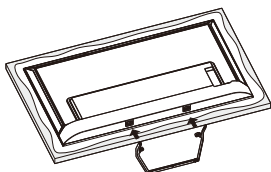

VARNING OCH FÖRSIKTIGHETSÅTGÄRDER

Läs alla instruktioner innan du använder apparaten. Förvara dessa instruktioner väl för senare användning.

Viktiga säkerhetsinstruktioner

- Läs dessa instruktioner - Alla säkerhets- och driftsinstruktioner bör läsas innan denna produkt tas i bruk.
- Behåll dessa instruktioner - Säkerhets- och driftsinstruktionerna bör sparas för framtida referens.
- Följ alla varningar - Alla varningar på apparaten och i bruksanvisningen ska följas.
- Följ alla instruktioner - Alla bruks- och användningsanvisningar ska följas.
- Använd inte denna apparat nära vatten - Apparaten bör inte användas nära vatten eller fukt - till exempel i en våt källare eller nära en pool och liknande.
- Rengör endast med torr trasa.
- Blockera inga ventilationsöppningar. Installera i enlighet med tillverkarens instruktioner.
- Installera inte nära några värmekällor som direkt solljus, radiatorer, värmeregister, spisar eller andra apparater (inklusive förstärkare) som producerar värme.
- Omintetgör inte säkerhetssyftet med den polariserade eller jordade kontakten. En polariserad kontakt har två blad, varav den ena är bredare än den andra. En jordad kontakt har två blad och en tredje jordstift. Det breda bladet eller det tredje stiftet tillhandahålls för din säkerhet. Om den medföljande kontakten inte passar i ditt uttag, kontakta en elektriker för byte av det föråldrade uttaget.
- Skydda nätsladden från att bli trampad på eller klämd, särskilt vid kontakterna, bekvämlighetsuttagen och där de kommer ut ur apparaten.
- Använd endast tillbehör/tillbehör som specificerats av tillverkaren.
-  Använd endast med vagnen, stativet, fästet eller bordet som specificerats av tillverkaren eller säljs tillsammans med apparaten. När en vagn eller ett ställ används, var försiktig när du flyttar kombinationen av vagn/apparat för att undvika skador på grund av att den välter.
- Koppla ur apparaten under åskväder eller när den inte används under långa perioder.
- Referera all service till behörig servicepersonal. Service krävs när apparaten har skadats på något sätt, till exempel nätsladden eller kontakten är skadad, vätska har spillts eller föremål har fallit in i apparaten, apparaten har utsatts för regn eller fukt, inte fungerar normalt, eller har tappats.
- **FÖRSIKTIGHET:** Dessa serviceinstruktioner är endast avsedda för kvalificerad servicepersonal. För att minska risken för elektriska stötar, utför ingen annan service än den som finns i bruksanvisningen om du inte är kvalificerad att göra det.
- Installera inte den här utrustningen i ett trångt eller inbyggt utrymme som en bokhylla eller liknande enhet, och håll god ventilation på öppen plats. Ventilationen ska inte hindras genom att täcka ventilationsöppningarna med föremål som tidningar, dukar, gardiner etc.
- Se informationen om det bakre höljet för el- och säkerhetsinformation innan du installerar eller använder apparaten.
- För att minska risken för brand eller elektriska stötar, utsätt inte denna apparat för regn eller fukt.
- Apparaten får inte utsättas för dropp eller stänk och att inga föremål fyllda med vätskor, såsom vaser, får placeras på apparaten. Använd inte apparaten nära damm.

- För de terminaler som är markerade med symbolen "4" kan det vara tillräckligt stor för att utgöra en risk för elektriska stötar. De externa kablarna som är anslutna till terminalerna kräver installation av en instruerad person eller användning av färdiga kablar eller sladdar.
- För att förhindra skada, använd stativet/väggmonteringsfästet för att säkert installera denna apparat på bordet/väggen i enlighet med installationsinstruktionerna.
- Risk för explosion om batteriet byts ut felaktigt. Ersätt endast med samma eller likvärdig typ.
- Batteriet (batteri eller batterier eller batteripaket) får inte utsättas för överdriven värme som solsken, eld etc.
- Överdrivet högt ljud i öronsnäckor eller hörlurar kan ge hörselproblem. Att lyssna på musik med höga volymer och under längre tid kan skada ens hörsel. För att minska risken för hörselskador bör man sänka volymen till en säker, behaglig nivå och minska tiden för att lyssna på höga nivåer.
- Apparatkopplingen används som frånkopplingsanordning, frånkopplingsanordningen ska förbli låst att använda.
- När den inte används och under rörelse, ta hand om nätsladden, t.ex. bind upp nätsladden med buntband eller något liknande. Den ska vara fri från vassa kanter och liknande som kan orsaka nötning av nätsladden. När den tas i bruk igen, se till att nätsladden inte är skadad. Om några skador upptäcks, vänligen leta efter en serviceperson för att byta ut nätsladden som specificerats av tillverkaren eller har samma egenskaper som originalet.
- Uppmärksamhet bör uppmärksammas på miljöaspekter av batteriavfall.
- Inga källor med öppen låga, såsom tända ljus, bör placeras på apparaten. För att förhindra spridning av brand, håll alltid ljus eller andra öppna lågor borta från apparaten.
- Om apparaten har symbolen  på sin etikett för klassificering och nätkabeln har två stift, betyder det att utrustningen är en klass II- eller dubbelisolerad elektrisk apparat. Den har konstruerats på ett sådant sätt att den inte kräver en säkerhetsanslutning till jord. (Endast för klass II-apparater)
- Varning för apparater som innehåller MYNT-/KNAPPCELLBATTERIER (Instruktionen nedan används endast för apparater som innehåller ett mynt-/knappcells batteri som användaren kan byta ut)
VARNING:
 Förtär inte batteriet, risk för kemisk brännskada (fjärrkontrollen som medföljer) denna produkt innehåller ett mynt-/knappcells batteri. Om mynt-/knappcells batteriet sväljs kan det orsaka allvarliga inre brännskador på bara 2 timmar och kan leda till döden. Håll nya och använda batterier borta från barn. Om batterifacket inte stängs ordentligt, sluta använda produkten och förvara den borta från barn. Om du tror att batterier kan ha svalts eller placerats inuti någon del av kroppen, sök omedelbar läkarvård.









Blixten med pilsymbol, inom en likliksidig triangel är till för att göra användaren uppmärksam på en isolerad farlig spänning inom produktens hölje som kan vara tillräckligt hög för att utgöra en risk för elstöt.

För att minska risken för elektriska stötar. Ta inte bort locket (eller baksidan). Inget inuti kan servas av användaren. Referera all service till behörig servicepersonal.

Detta utropstecken inom en liksidig triangel är till för att uppmärksamma användaren på viktiga anvisningar rörande drift och underhåll i texterna som medföljer apparaten.

- Följande information rekommenderas att inkluderas i den mån det är tillämpligt:

	Se växelström (AC).		Hänvisa till standby eller strömmen på.
	Se likström (DC).		Se ström PÅ.
	Se Klass II-utrustning.		Se farlig spänning.

WEEE direktivet



Korrekt kassering av denna produkt. Denna märkning indikerar att denna produkt inte ska kastas med annat hushållsavfall i hela EU. För att förhindra eventuell skada på miljön eller människors hälsa från okontrollerad avfallshantering, återvinn det på ett ansvarsfullt sätt för att främja hållbar återanvändning av materialresurser. För att returnera din använda enhet, använd retur- och insamlingssystemen eller kontakta återförsäljaren där produkten köptes. De kan ta denna produkt för miljösäker återvinning.

Placera TV:n

- Installera displayen på en stabil horisontell yta som ett bord eller skrivbord. Lämna ett utrymme på minst 10 cm fritt runt hela setet för ventilation. För att förhindra eventuella fel och osäkra situationer, vänligen placera inga föremål ovanpå apparaten. Denna apparat kan användas i tropiska och/eller mättliga klimat.

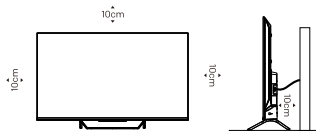

Anmärkning: Bilden är endast till för referens.

- Fäst baksidan av höljet på väggen (endast för vissa länder).
 - Varning: Stabilitetsrisk
Den kan falla, vilket kan leda till allvarliga personskador eller döden. Många personskador, särskilt på barn, går att undvika genom att vidta enkla försiktighetsåtgärder såsom:
 - Använd ALLTID skåp eller stativ eller monteringsmetoder som rekommenderas av tillverkaren av TV-apparaten.
 - Använd ALLTID möbler som säkert kan stödja TV-apparaten.
 - Se ALLTID till att TV-apparaten inte hänger över kanten på den stödjande möbelen.
 - Utbilda ALLTID barn om farorna med att klättra på möbler för att nå TV:n eller dess kontroller.
 - Dra ALLTID bort sladdar och kablar som är anslutna till din TV så att de inte kan snubblas över, dras eller greppas tag om.
 - Placera ALDRIG en TV på en instabil plats.
 - Placera ALDRIG en TV på höga möbler (till exempel skåp eller bokhyllor) utan att förankra både möbelen och TV:n i ett lämpligt stöd.
 - Placera ALDRIG TV-apparaten på tyg eller annat material som kan finnas mellan TV-apparaten och stödjande möbler.
 - Placera ALDRIG föremål som kan locka barn att klättra, såsom leksaker och fjärrkontroller, ovanpå TV:n eller möbler som TV:n är placerad på.
- Om din befintliga TV-apparat behålls och omplaceras, ska samma hänsyn tas som beskrivs här ovanför.

Montering på vägg

- Ett valfritt väggfäste kan användas med din TV. Rådgör med din lokala återförsäljare för att köpa det rekommenderade väggfästet. Fäst försiktigt väggfästet på baksidan av TV:n. Installera väggfästet på en solid vägg vinkelrätt mot golvet. Om du ansluter TV:n till andra byggmaterial, kontakta kvalificerad personal för att installera väggfästet. Detaljerade instruktioner kommer att medfölja väggfästet. Använd ett väggmonteringsfäste där enheten är ordentligt fastsatt på väggen med tillräckligt med utrymme för att tillåta anslutning till externa enheter.
- För att förhindra produkt- eller personskador, se till att TV-skärmen hålls upprätt, eller lutas uppåt eller nedåt inom vinkelintervallet 0°~5° när TV:n monteras på väggen.
- Om du överskrider ovanstående vinkelintervall (0°~5°) för lutning nedåt, köp extra tillbehör från den lokala återförsäljaren för att montera TV:n så att den installeras och kan användas på ett säkert sätt. Annars omfattas den inte av garantin och användaren ska stå för alla konsekvenser och allt ansvar.

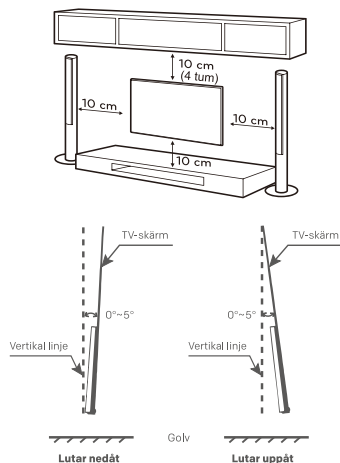

Anmärkning: Bilden är endast till för referens.

- Koppla bort strömmen innan du flyttar eller installerar TV:n. Annars kan elektriska stötar uppstå.
- Ta bort stativet innan du installerar TV:n på ett väggfäste genom att montera stativet omvänt.
- Om du installerar TV:n i taket eller installerar TV:n snett kan den falla ned och orsaka allvarliga personskador. Använd ett auktoriserat väggfäste och kontakta den lokala återförsäljaren eller kvalificerad personal. Annars täcks det inte av garantin.
- Dra inte åt skruvarna för hårt eftersom det kan skada TV:n och göra din garanti ogiltig.
- För att förhindra skada måste denna apparat fästas säkert på väggen i enlighet med installationsinstruktionerna.
- Använd de skruvar och väggfästen som uppfyller följande specifikationer. Eventuella skador eller personskador genom felaktig användning eller användning av felaktigt tillbehör täcks inte av garantin.

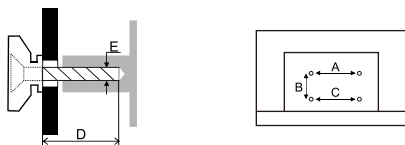

Modellstorlek:			50"		55"		65"	
			Övre	Nedre	Övre	Nedre	Övre	Nedre
Skruv	Diameter (mm) "E"		M6	M6	M6	M6	M6	M6
	Djup (mm) "D"	Max	15	15	15	15	28	28
		Min	10	10	10	10	22	22
	Kvantitet		2	2	2	2	2	2
A*B*C			200*200*200		200*200*200		400*200*400	

Anteckningar:

1. Bilderna är endast för referens.

2. För TV-apparater med uttag mot väggen, för att lämna tillräckligt med utrymme för att använda uttagen, behövs ett plastdistans tillsammans med varje skruv för att fästa väggfästet. Det är en liten ihålig pelare, vars höjd är ≥ 30 mm.

Försiktighetsåtgärder för användning av fjärrkontrollen

- Använd fjärrkontrollen genom att rikta den mot fjärrsensorn. Föremålen mellan fjärrkontrollen och fjärrsensorn kommer att störa normal drift.
- Få inte fjärrkontrollen att vibrera våldsamt. Stänk inte heller vätska på fjärrkontrollen, ställ inte heller fjärrkontrollen på en plats med hög luftfuktighet.
- Placera inte fjärrkontrollen i direkt solljus som kan orsaka deformation av enheten på grund av värme.
- När fjärrsensorn är i direkt solljus eller stark belysning fungerar inte fjärrkontrollen. Om så är fallet, ändra belysningen eller TV:ns position, eller använd fjärrkontrollen närmare fjärrsensorn.
- Innan Bluetooth-sökning, se till att du har aktiverat externa Bluetooth-enheter i parningsläge. För Bluetooth-fjärrkontrollen som medföljer TV:n (kanske inte finns tillgänglig) kan du trycka på **TILLBAKA-** och **HEM-**knapparna tillsammans för att öppna dess parningsläge. För andra Bluetooth-enheter, läs deras egna bruksanvisningar för att öppna ihopparningsläget.

Försiktighetsåtgärder för användning av batteri

Felaktig användning av batteriet kommer att orsaka läckage. Så vänligen gör som följande metoder och använd försiktigt.

1. Observera batteriernas polaritet för att undvika kortslutning.
2. När batteriets spänning är otillräcklig, vilket påverkar användningsområdet, bör du byta ut ett nytt batteri. Ta ur batterierna ur fjärrkontrollen om du inte tänker använda den under en längre tid.
3. Använd inte olika typer av batterier (till exempel. Mangan och alkaliska batterier) tillsammans.
4. Lägg inte batteriet i eld och ladda eller sönderdela batteriet.
5. Vänligen kassera batterier i enlighet med relevanta miljöskyddsbestämmelser.
6. **WARNING:** Batterierna (batteripaket eller installerade batterier) får inte utsättas för överdriven värme som solsken, eld eller liknande.

TERMINALANSLUTNING

Anteckningar:

- 1). Bilderna är endast för referenser.
- 2). Terminalkvantiteter och namn kan variera beroende på region eller modell.
- 3). Extern utrustning och kablar som visas här medföljer inte TV:n.

• AV IN

Ta emot ljud- och videosignaler från externa AV-enheter.

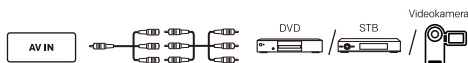

• ANTENNA IN

Anslut en koaxialkabel för att ta emot signal från antennen, kabeln eller satelliten.

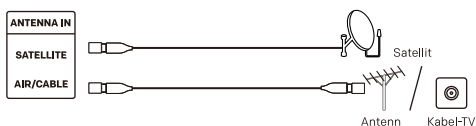

• USB

Anslut en USB-lagringsenhet.



• HDMI

Ta emot HD-insignal från externa HDMI-enheter.



• DIGITAL AUDIO OUT

Använd en optisk kabel för att mata ut din TV:s ljudsignal till en kompatibel digital ljudmottagare.



• LAN

Trådbunden nätverksport.



• CI

CI-kortport.



FJÄRRKONTROLL

Anteckningar:

1). Bilden är endast till för referens.

2). Bilden, knapparna och funktionerna på fjärrkontrollen kan variera beroende på region eller modell.

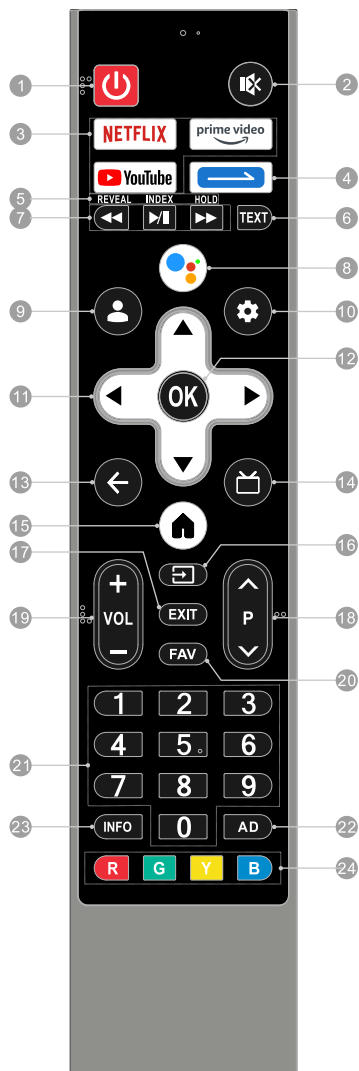

1. STRÖM (⏻): Slå på TV:n eller sätt i standbyläge.

2. LJUD AV (🔇): Dämpa eller återställ TV-ljudet.

3. Applikationsknappar: Snabb och direkt åtkomst till specifika applikationer.

4. Komponentknapp:

- Tryck kort för att ställa in eller starta funktionen för genvägsknappen.
- Tryck länge för att öppna det virtuella tangentbordet med sifferknappar, färgknappar och så vidare.

5 & 6. ***Teletext-knappar***

• **REVEAL:** Visa eller dölj den dolda informationen.

• **INDEX:** Visa indexsidan.

• **HOLD:** Håll kvar text-TV-sidan på skärmen utan uppdateringar eller ändringar.

• **TEXT:** Öppna eller avsluta text-TV-menyn.

7. ***Knappar för mediaspelare***

• **Spela upp/Pausa (⏮/⏸):** Starta eller pausa uppspelningen.

• **Snabbt bakåt (⏮):** Snabbt bakåt i uppspelningen.

• **Snabbt framåt (⏭):** Snabbspola uppspelningen framåt.

8. MIC (🎤): Börja använda röstfunktionen för närfält.

• Tryck kort på MIC-knappen för att väcka röstassistenten.

• Tryck länge på MIC-knappen för att börja ta emot ditt röstkommando. När du har talat släpper du MIC-knappen för att köra röstfunktionen.

9. KONTO (👤): Logga in med ditt Google-konto för att få den underhållning du älskar.

10. Instrumentpanel (⚙️): Öppna instrumentpanelen för din Google TV.

11. UPP/NER/VÄNSTER/HÖGER (▲/▼/◀/▶)

Navigera i menyn för att välja det innehåll du behöver.

12. OK: Bekräfta, ange eller kör det valda alternativet, eller visa listan över snabbknappar.

13. TILLBAKA (◀):

Återgå till innehåll på högre nivå, eller lämna den aktuella skärmen.

14. GUIDE (📺): Öppna den elektroniska programguiden i DTV-läge.

15. HEM (🏠): Öppna hemskärmen.

16. KÄLLA (📄): Öppna källmenyn.

17. EXIT: Avsluta den aktuella åtgärden.

18. Program upp/ner (P ▲/▼): Växla kanal.

19. Volym upp/ner (VOL +/-): Justera ljudvolymen.

20. FAV: Öppna listan över favoritkanaler.

21. Nummerknappar (0~9):

Välj kanal direkt, eller mata in ett nummer.

22. AD: Slå på eller stäng av funktionen för ljudbeskrivning.

23. INFO: Öppna INFO-gränssnittet.

24. Färgknappar (R/G/Y/B):

Utför snabbfunktionen i specifikt läge.

RÖSTFUNKTION

Anteckningar:

- 1). Bilden är endast till för referens.
- 2). Färgen på de indikatorer som lyser i olika lägen eller under olika omständigheter kan variera beroende på region eller modell.
- 3). Röstfunktionen kanske inte är tillgänglig beroende på region, modell eller språk.

Fjärrfältsröstfunktion

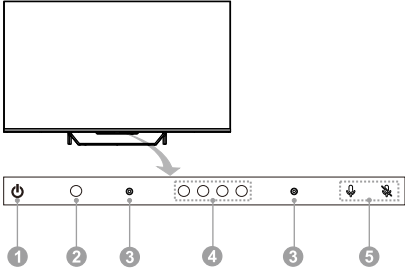

1. TV-kontrollknapp (placerad under ikonen)

* I standbyläge:

Tryck kort på TV-kontrollknappen för att slå på TV:n.

* I driftläge:

Tryck kort på TV:ns kontrollknapp för att öppna följande meny i det inbyggda tangentbordet. Tryck kort på TV:ns kontrollknapp för att flytta markören och välja önskat objekt. Tryck länge på TV:ns kontrollknapp för att ange eller utföra det valda objektet.



2. Strömindikator

Ange status för TV:ns ström.

* Släckt / lyser grönt: driftläge.

* Lyser rött: standbyläge.

* Släckt: ström av.

3. Fjärrfältsmikrofoner

Mikrofoner med fjärrfältsröstfunktion. Det är bäst att hålla dig inom 3 meter från fjärrfältsmikrofonerna medan du använder fjärrfältsröstfunktionen.

4. Fjärrfältsindikator

Ange status för fjärrfältsmikrofoner och fjärrfältsröstfunktion.

* Lyser vitt: fjärrfältsmikrofoner är påslagna och fjärrfältsröstfunktionen används.

* Släckt: fjärrfältsmikrofoner är påslagna och fjärrfältsröstfunktionen används inte.

* Lyser orange: fjärrfältsmikrofoner är avstängda.

5. Byte av fjärrfältsmikrofoner (Finns under dessa ikoner)

Slå på eller av mikrofonerna för fjärrfältsröstfunktionen. Först efter att ha slagit på fjärrfältsmikrofonerna, lyckats ansluta din TV till nätverket och loggat in på ditt Google-konto kan du börja använda fjärrfältsröstfunktionen genom att säga kommandoordet: "OK Google" eller "Hej Google".

Närfältsröstfunktion

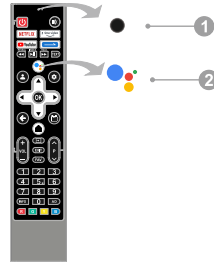

1. Nära fältsmikrofon

Mikrofon för närfältsröstfunktion. Det är bäst att hålla munnen inom 5 centimeter från närfältsmikrofonen medan du använder närfältsröstfunktionen.

2. Mikrofonknapp för närfältsröstfunktion

Tryck för att börja använda närfältsröstfunktionen. Först efter att du lyckats ansluta din TV till nätverket, para ihop Bluetooth-fjärrkontrollen med din TV och logga in på ditt Google-konto kan du trycka på mikrofonknappen för att börja använda närfältsröstfunktionen.

< Koppla ihop Bluetooth-fjärrkontrollen med din TV >

För fjärrkontrollen som medföljer din TV, vänligen avsluta parningen med din Android TV innan du använder den för närfältsröstfunktion. Parningen kan göras i det första steget av "Första installationen" eller i "Inställningar". I inställningarna, se följande steg för att para ihop fjärrkontrollen:

1. Välj "Knapp **Instrumentpanel**" → Inställningar → Fjärrkontroller & tillbehör".

2. Tryck samtidigt på knapparna **TILLBAKA** och **HEM** tills namnet på din Bluetooth-fjärrkontroll visas i TV:ns sökrännsnitt.

3. Tryck **OK** knappen för att starta ihoppärningen.

4. Den kommer att visa "Kopplad" efter att Bluetooth-fjärrkontrollen har parats ihop med TV:n.

GRUNDLÄGGANDE ANVÄNDNING

E-Manual

E-Manual är inbyggd i din TV och kan visas på skärmen. För att lära dig mer om dina TV-funktioner, gå till din e-manual genom att hänvisa till följande. E-Manual kanske inte är tillgänglig beroende på region eller modell.

1. Tryck **HEM** knappen för att komma åt startsidan.
2. Tryck på **▲/▼/◀/▶** och **OK** för att välja och ange "E-Manual" i applistan.

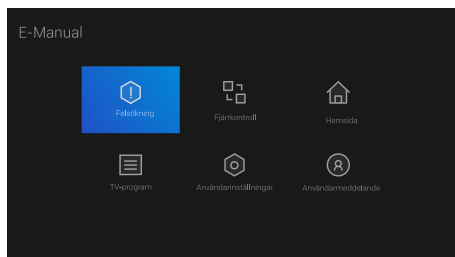

Anteckning: Bilden är endast till för referens.

Fjärrkontrollens batterier

Placera två AAA-batterier i fjärrkontrollens batterifack och se till att de matchar polaritetsmarkeringarna inuti facket.

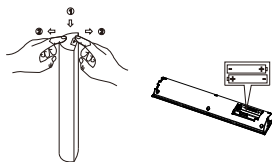

Anteckning: Bilden är endast till för referens.

Flimmerfri

Flimmer på skärmen kan anstränga ögon, orsaka trötthet och huvudvärk efter en längre tids tittande. Med "Flimmerfri"-tekniken i den här produkten får du en bekväm tittarupplevelse. Inget synligt eller osynligt flimmer finns inom frekvensområdet 0~3000 Hz, vilket kan säkerställas när den centrala luminansen är inställd på valfri luminans.

Anteckning: "Flimmerfri"-tekniken kanske inte stöds beroende på region eller modell.

Funktion för skydd av ögonen

Långvarig exponering för blått ljus kan skada din syn. Den här TV:n kan skydda dina ögon genom att filtrera det blå ljuset. Välj <knappen **Instrumentpanel** → Bild → Bildläge → Film> & <knappen **Instrumentpanel** → Bild → Färgtemperatur → Färgtemperatur → Varm> för att njuta av den.

Anteckning:

- 1) Titta inte på TV för länge och ta en paus varje halvtimme, att titta på avstånd hjälper dina ögon att få en bra vila.
- 2) Träna ögonen regelbundet, vilket kan förbättra blodcirkulationen, lindra asthenopi och förhindra myopi.
- 3) Ögonskyddsfunktionen är endast tillgänglig för vissa modeller.

FELSÖKNING

Innan du ringer en servicetekniker, kontrollera följande tabell för en möjlig orsak till symtomen och några lösningar.

Allmänt problem / Lösning

- **Fjärrkontrollen fungerar inte**
Byt batterier.
Kontrollera om det finns några föremål mellan fjärrsensorn och fjärrkontrollen.
Kontrollera om batterierna är korrekt installerade.
Kontrollera om huvudströmmen är ansluten.
- **Dålig signal**
Detta orsakas vanligtvis av störningar från elektronisk utrustning eller radiostörningskällor.

Bild & Ljud / Lösning

- **Ingen bild, inget ljud**
Kontrollera signalkällan.
Anslut en annan elektrisk enhet till uttaget för att kontrollera om den fungerar eller är påslagen.
Kontrollera om stickkontakten är i god kontakt med uttaget.
- **Inget ljud, bild OK**
Om inget ljud, slå på ljudet eller höj volymen.
Öppna ljudmenyn och justera "Balans".
- **Onormal bild**
För ingen färg eller dålig bildkvalitet kan du:
 1. Justera färgalternativet i menyinställningarna.
 2. Håll TV:n på tillräckligt avstånd från andra elektroniska produkter.
 3. Prova en annan kanal.Dålig TV-signal (visa mosaik eller snöflingor)
 1. Kontrollera signalkabeln och justera antennen.
 2. Finjustera kanalen.
 3. Prova en annan kanal.

Multimediaspelare / lösning

- **"Den här filen är ogiltig"/"Ljud som inte stöds" visas, eller ljudet är normalt men videon är onormal, eller videon är normalt men ljudet är onormalt**
Mediafilen kan vara skadad, kontrollera om filen kan spelas upp på datorn.
Kontrollera om video- och ljudcodec stöds.

Nätverk / Lösning

- **Nätverksfel**
Kontrollera om routern fungerar bra.
Se till att TV:n har anslutits till routern.

Webbläsare / Lösning

- **Webbsidan kan inte visas helt**
Vissa tredjepartstillägg av den aktuella webbsidan kanske inte stöds, och stäng den aktuella webbsidan.
- **Webbläsaren tvingas stängas av**
Den aktuella webbsidan kan innehålla för mycket innehåll vilket gör att det inte finns tillräckligt med minne och att webbläsaren är stängd.

RADIOMODUL

Anmärkning: Härmed försäkras [Metz Consumer Electronics GmbH] att radioutrustningstypen [MQE76* Series] överensstämmer med direktiv 2014/53/EU. Den fullständiga texten till EU-försäkringen om överensstämmelse finns tillgänglig på följande internetadress: www.metzblue.com.

Specifikationer för radiomodul

Trådlöst nätverk (WLAN)

Frekvensband	Sändningseffekt (Max.)
2.4G: 2412 ~ 2472 MHz 2422 ~ 2462 MHz 5G: Band I: 5180~5240 MHz 5190~5230 MHz 5210 MHz (kanske inte tillgängligt) Band II: 5260~5320 MHz 5270~5310 MHz 5290 MHz (kanske inte tillgängligt) Band III: 5500~5700 MHz 5510~5670 MHz 5530~5610 MHz (kanske inte tillgängligt)	<20 dBm

Bluetooth

Frekvensband	Sändningseffekt (Max.)
2,402 GHz~2,480 GHz	<20 dBm

Anmärkning:

- 1). Enheten bör placeras eller användas på minst 20 cm avstånd från användaren.
- 2). På grund av olika försäljningsregioner kan den trådlösa modulen ha olika konfigurationer som inte överskrider det maximala som beskrivs i denna bruksanvisning.
- 3). Restriktioner eller krav i följande länder: Endast för inomhusbruk inom 5150-5350 MHz.

	FR	DE	UK	IT	NL	BE	LU	TR
	DK	IE	GR	ES	PT	AT	FI	LI
	SE	CY	MT	PL	HU	CZ	SK	IS
	SI	EE	LV	LT	BG	RO	HR	NO

SPECIFIKATIONER

Anmärkning: Specifikationerna kan variera beroende på region eller modell.

Arbetsspänning:	100-240V~ 50/60 Hz
Mått utan stativ (B × H × D):	50": 1110 X 651 X 91 mm 55": 1225 X 720 X 92 mm 65": 1445 X 838 X 98 mm
Nettovikt utan stativ:	50": 9,5 kg 55": 11,8 kg 65": 18,2 kg
RF-antenngång:	75 ohm obalanserad
Språk för OSD:	Flera alternativ
Systemet:	DTV: DVB-T/T2/S/S2/C ATV: PAL/SECAM BG/DK/I
Kanaltäckning:	DVB-S/S2: 950 MHz ~ 2150 MHz DVB-T/T2: 50 MHz ~ 862 MHz DVB-C: 48 MHz ~ 859 MHz ATV: 47,25 MHz ~ 865,25 MHz
Miljö:	Arbetstemperatur: 5°C ~ 40°C Arbetsfuktighet: 20% ~ 80% Förvaringstemperatur: -15°C ~ 45°C Förvaringsfuktighet: 10% ~ 90%, icke-kondenserande

LICENS



Google TV är namnet på den här enhetens programvaruupplevelse och ett varumärke som tillhör Google LLC. Google, YouTube, Chromecast built-in och andra relaterade varumärken är varumärken som tillhör Google LLC.



Termerna HDMI, HDMI High-Definition Multimedia Interface, HDMI Trade dress och HDMI-logotyperna är varumärken eller registrerade varumärken som tillhör HDMI Licensing Administrator, Inc.



För DTS patent, se <http://patents.dts.com>. Tillverkad under licens från DTS, Inc. eller DTS Licensing Limited. DTS, DTS Studio Sound och DTS loggan registrerade varumärken eller varumärken tillhörande DTS, Inc. I förenta staterna och andra länder. © 2021 DTS, Inc. ALLA RÄTTIGHETER FÖRBEHÅLLES.



Dolby, Dolby Vision, Dolby Atmos och dubbel-D-symbolen är registrerade varumärken som tillhör Dolby Laboratories Licensing Corporation. Tillverkad på licens från Dolby Laboratories. Konfidentiella opublicerade verk. Copyright © 2012-2022 Dolby Laboratories. Alla rättigheter förbehålles.

Anteckningar:

1. Bilderna i detta dokument är endast för referenser.
2. Design och specifikationer kan ändras utan föregående meddelande.
3. I torr miljö på grund av statisk elektricitet kan produkten starta om och återgå till OSD-huvudgränssnittet, USB-spelarens gränssnitt eller föregående källäge. Det är normalt och fortsatt att använda TV:n som du vill.